

CD-/MP3-Spieler-Einschub mit RDS-Tuner

CD/MP3 Player Insertion with RDS Tuner



MONACOR

WWW.MONACOR.COM



PA-1140RCD

Bestell-Nr. • Order No. 17.3530



BEDIENUNGSANLEITUNG

INSTRUCTION MANUAL

MODE D'EMPLOI

ISTRUZIONI PER L'USO

MANUAL DE INSTRUCCIONES

INSTRUKCJA OBSŁUGI

VEILIGHEIDSVOORSCHRIFTEN

SIKKERHEDSOPLYSNINGER

SÄKERHETSFÖRESKRIFTER

TURVALLISUDESTA

Deutsch	Seite	4
English	Page	9
Français	Page	14
Italiano	Pagina	19
Español	Página	24
Polski	Strona	29
Nederlands	Pagina	34
Dansk	Sida	34
Svenska	Sidan	35
Suomi	Sivulta	35

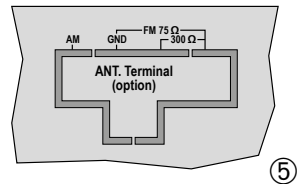
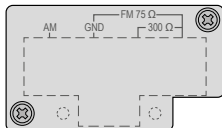
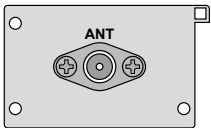
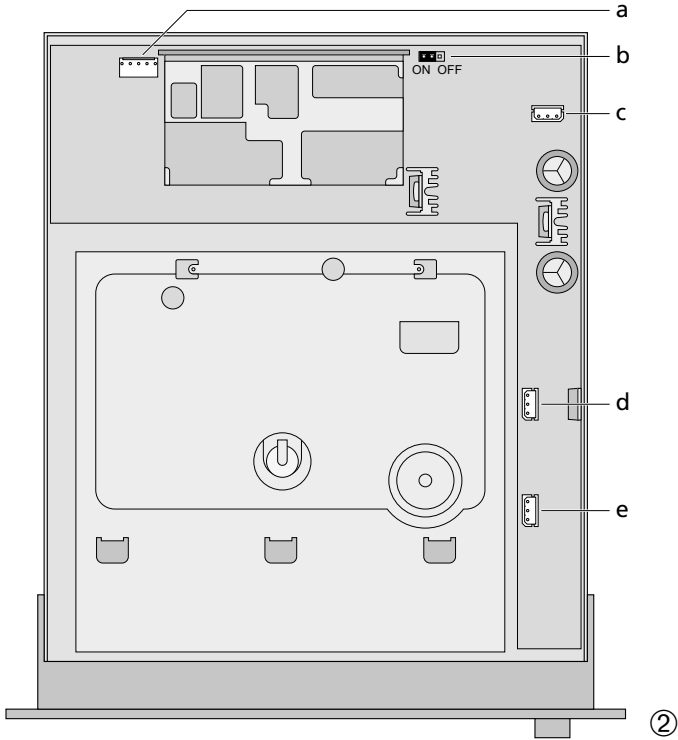
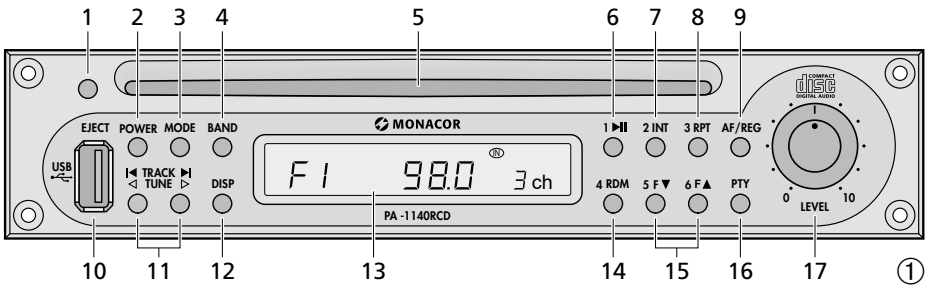

CD-/MP3-Spieler-Einschub mit RDS-Tuner

Diese Anleitung richtet sich an Techniker, die das Modul einbauen, und an Benutzer ohne besondere Fachkenntnisse. Bitte lesen Sie die Anleitung vor dem Betrieb gründlich durch und heben Sie sie für ein späteres Nachlesen auf.

Auf der ausklappbaren Seite 3 finden Sie alle beschriebenen Bedienelemente und Anschlüsse.

1 Übersicht der Bedienelemente

- 1 Taste EJECT zum Auswerfen der CD
- 2 Taste POWER zum Ein- und Ausschalten des Gerätes
- 3 Taste MODE zum Umschalten zwischen CD-Wiedergabe, MP3-Wiedergabe über den USB-Anschluss (10) und Radioempfang
- 4 Taste BAND zum Umschalten der Empfangsbereiche bei Radiobetrieb
- 5 CD-Einsteckschlitz
- 6 Stationstaste 1 oder bei CD/MP3-Betrieb Pause/Start
- 7 Stationstaste 2 oder bei CD/MP3-Betrieb Anspielen aller Titel
- 8 Stationstaste 3 oder bei CD/MP3-Betrieb Wiederholung des laufenden Titels
- 9 Taste AF/REG für die Funktion Alternativfrequenz bei RDS-Empfang
- 10 USB-Anschluss zum Einstecken eines USB-Sticks
- 11 Tasten TRACK/TUNE
 CD/MP3: Zum Weiterspringen auf den nächsten Titel bzw. zum Zurückspringen auf den vorherigen Titel; bei gedrückt gehaltener Taste schneller Vor- bzw. Rücklauf
 Radio: Zum Einstellen eines Senders
 Um den Sendersuchlauf zu starten, die entsprechende Taste kurz drücken. Zur manuellen Sendereinstellung die Taste < oder > gedrückt halten, bis das Display kurz MANUAL signalisiert. Dann den Sender mit der Taste < oder > einstellen.
- 12 Taste DISP zum Umschalten des Displays auf verschiedene Informationen (z. B. Uhrzeit, Programmtyp, ID3-Tags)
- 13 Display
- 14 Stationstaste 4 oder bei CD/MP3-Betrieb Zufallswiedergabe

- 15 Stationstasten 5 und 6 oder bei CD/MP3-Betrieb Ordnerwahl
- 16 Taste PTY zur Auswahl des Programmtyps bei RDS-Empfang
- 17 Lautstärkereglер LEVEL

2 Sicherheitshinweise

Das Einschubmodul entspricht allen relevanten Richtlinien der EU und trägt deshalb das CE-Zeichen.

- Verwenden Sie den Einschub nur im Innenbereich. Schützen Sie ihn vor Tropf- und Spritzwasser, hoher Luftfeuchtigkeit und Hitze (zulässiger Einsatztemperaturbereich 0–40 °C).
- Nehmen Sie das Gerät mit dem eingebauten Einschub nicht in Betrieb und ziehen Sie den Netzstecker sofort aus der Steckdose, wenn:
 1. sichtbare Schäden am Einschub, am Gerät oder an der Netzanschlussleitung vorhanden sind,
 2. nach einem Sturz oder Ähnlichem der Verdacht auf einen Defekt besteht,
 3. Funktionsstörungen auftreten.
 Geben Sie den Einschub oder das komplette Gerät in jedem Fall zur Reparatur in eine Fachwerkstatt.
- Verwenden Sie für die Reinigung nur ein weiches, trockenes Tuch, auf keinen Fall Chemikalien oder Wasser.
- Wird der Einschub zweckentfremdet, nicht fachgerecht eingebaut, falsch bedient oder nicht fachgerecht repariert, kann keine Garantie für das Gerät und keine Haftung für daraus resultierende Sach- oder Personenschäden übernommen werden.



Soll das Modul endgültig aus dem Betrieb genommen werden, übergeben Sie es zur umweltgerechten Entsorgung einem örtlichen Recyclingbetrieb.

3 Einsatzmöglichkeiten

Das Einschubmodul ist zum Einbau in MONACOR-ELA-Verstärker mit einem Einschubschacht und in MONACOR-Erweiterungsgeräte geeignet, zum Beispiel:

PA-1120 PA-1240	ELA-Verstärker für 5 Zonen
PA-1200 PA-1200EX	ELA-Verstärker für 4 Zonen Erweiterungsgerät für 2 Module
PA-5240 PA-5480	ELA-Verstärker für 5 Zonen
PA-6240 PA-6480 PA-6600	ELA-Verstärker für 6 Zonen

4 Einbau des Einschubmoduls

WARNUNG Der Einschub darf nur von einer qualifizierten Fachkraft eingebaut werden. Vor dem Einbau des Einschubs den Netzstecker des Verstärkers oder des PA-1200EX aus der Steckdose ziehen. Anderenfalls besteht die Gefahr eines elektrischen Schlages.



- 1) Den Gehäusedeckel des Verstärkers bzw. des PA-1200EX abnehmen.
- 2) Auf der Frontseite des Verstärkers bzw. des PA-1200EX die Abdeckblende für den Einschubschacht abschrauben. Den Einschub einsetzen und festschrauben.
- 3) Die freiliegende dreipolige Leitung des Verstärkers bzw. des PA-1200EX in das Stiftgehäuse der Position **c** stecken (siehe Abb. 2). Hierüber wird der Einschub mit 17 V (≡) versorgt und das Audiosignal zum Verstärker geleitet.
- 4) Bei Bedarf stehen zwei weitere Audioausgänge zur Verfügung:
symmetrischer Monoausgang am Anschluss **d**
asymmetrischem Stereoausgang am Anschluss **e**
- 5) Zur Montage der beiliegenden Antennenbuchse (Abb. 3) auf der Rückseite des Verstärkers bzw. des PA-1200EX die Abdeckblende (Abb. 4) abschrauben oder das Abdeckblech (Abb. 5) heraustrennen. Die Antennenbuchse in die Öffnung einsetzen und festschrauben.
- 6) Die Leitung der eingesetzten Antennenbuchse in das fünfpolige Stiftgehäuse der Position **a** stecken.
- 7) Der Einschub PA-1140RCD besitzt eine Speicherbatterie, damit die Sender auch bei ausgeschaltetem Gerät gespeichert bleiben. Die Speicherbatterie ist im Auslieferungszustand deaktiviert, um eine allmähliche Entladung bis zum Einbau zu verhindern. Zum Aktivieren der Batterie die Brücke **b** in die Position ON setzen.
Soll die Batterie wieder deaktiviert werden (z. B. bei einer längeren Lagerung), die Brücke **b** in die Position OFF setzen.
- 8) Den Verstärker bzw. den PA-1200EX mit dem Gehäusedeckel wieder verschließen. An die Antennenbuchse (Abb. 3) die Empfangsantenne anschließen. Sollen sowohl eine UKW- als auch eine Mittelwellenantenne angeschlossen werden, müssen diese über eine Antennenweiche an die Buchse ANT angeschlossen werden.

5 Bedienung

- 1) Den Verstärker bzw. den PA-1200EX mit dem Netzschalter einschalten und das Einschubmodul mit der Taste POWER (2).
- 2) Mit dem Lautstärkereglern LEVEL (17) die gewünschte Lautstärke einstellen.
- 3) Zum Ausschalten die Taste POWER erneut betätigen.

5.1 Bedienung des CD/MP3-Spielers

Mit dem Gerät können Audio-CDs, selbst gebrannte Audio-CDs (CD-R) sowie CDs mit Titeln im MP3-Format abgespielt werden. Bei wiederbeschreibbaren CDs (CD-RW) kann es jedoch je nach CD-Typ, verwendetem CD-Brenner und Brennprogramm beim Abspielen zu Problemen kommen.

Über den USB-Anschluss lassen sich auch MP3-Dateien von einem USB-Stick abspielen.

Hinweis: Aufgrund der Vielfalt von Speicher-Herstellern und Gerätetreibern kann nicht garantiert werden, dass alle Speichermedien mit dem MP3-Spieler kompatibel sind.

5.1.1 Musiktitel abspielen

- 1) Eine CD mit der Beschriftung nach oben so weit in den Einsteckschlitz (5) schieben, bis sie automatisch eingezogen wird. Falls sich bereits eine CD im Gerät befindet, zeigt das Display das Symbol .
Zum Wechseln einer CD die Taste EJECT (1) drücken. Die CD fährt heraus. Wird die CD nicht entnommen, zieht das Gerät die CD nach einigen Sekunden wieder hinein.
- 2) Alternativ oder zusätzlich kann ein USB-Stick in den Anschluss USB (10) gesteckt werden.
- 3) Nach dem Ladevorgang startet der erste Titel. Bei Standard-Audio-CDs zeigt das Display die Titelnnummer und die bereits gespielte Zeit (Min. : Sek.) an.

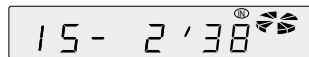

Bei Titeln im MP3-Format wird der Dateiname durchlaufend angezeigt und nach einem Durchlauf hinter dem Buchstaben „T“ die Titelnnummer. Durch mehrfaches Drücken der Taste DISP (12) können Informationen über den Titel des Musikstücks, des Albums, über den Interpreten etc. (ID3-Tags) im Display angezeigt werden. Sind keine ID3-Tags vorhanden, signalisiert das Display NO ID3.

Hinweis: Bei der Wiedergabe von einer CD oder einem USB-Stick werden durch Drücken der Taste DISP auch Informationen zum eingestellten Sender angezeigt, siehe Kapitel 5.2.3, Absatz Informationen. Darum die Taste DISP so oft betätigen, bis die gewünschte Information im Display erscheint.

- 4) Nach dem Abspielen des letzten Titels startet das Gerät wieder den ersten Titel (Endloswiedergabe).

- 5) Zum Unterbrechen der Wiedergabe die Taste ►II (6) drücken. Das Display signalisiert S-PAUSE. Durch erneutes Drücken der Taste ►II wird die Wiedergabe fortgesetzt.
- 6) Zum Umschalten zwischen der Wiedergabe von der CD, vom USB-Stick und dem Radioempfang die Taste MODE (3) drücken.

5.1.2 Titel und Ordner anwählen

- 1) Mit den Tasten TRACK (11) den gewünschten Titel anwählen.
Taste ►I: bei jedem Antippen springt das Gerät einen Titel weiter.

Taste ◀I: kurz gedrückt – das Gerät springt auf den Titelanfang;
mit jedem weiteren Antippen der Taste wird immer ein Titel weiter zurückgesprungen.

- 2) Sind die Titel in verschiedene Ordner (Dateienverzeichnisse) einsortiert, lassen sich die Ordner mit den Tasten F▲ und F▼ (15) anwählen. Der Name des angewählten Ordners erscheint einmal durchlaufend im Display.

Nach der Anwahl des Ordners startet immer der erste Titel des Ordners. Zum Anwählen eines anderen Titels die Tasten TRACK (11) verwenden. Mit der Taste ►I kann auch vom letzten Titel eines Ordners auf den ersten Titel des nächsten Ordners gesprungen werden und mit der Taste ◀I vom ersten Titel eines Ordners auf den letzten Titel des vorherigen Ordners.

Hinweis: Die Titel werden in folgender Reihenfolge abgespielt, wenn sie in verschiedene Ordner einsortiert sind:

1. alle Titel ohne Ordner
2. alle Titel in Ordnern auf der Hauptebene
3. alle Titel in Unterordnern usw.

Das Anwählen von Ordnern und die Nummerierung der Titel erfolgt ebenfalls in dieser Reihenfolge.

5.1.3 Schneller Vor- und Rücklauf

Bei gedrückt gehaltener Taste ►I (11) läuft der CD-Spieler vor und bei gedrückt gehaltener Taste ◀I zurück.

Bei Titeln im MP3-Format kann mit dem Vor- und Rücklauf nicht über mehrere Titel gefahren werden. Am Ende oder Anfang eines Titels schaltet das Gerät trotz gedrückt gehaltener Taste (11) auf normale Wiedergabe zurück.

5.1.4 Kurzes Anspielen der Titel

Alle Titel können für jeweils 10 Sekunden angespielt werden.

- 1) Die Taste INT (7) drücken. Im Display erscheinen S-INT und die Titelnummer. Bei Titeln im MP3-Format wird dazu im Wechsel der Dateiname

durchlaufend angezeigt. Wenn der momentane Titel schon länger als 10 Sekunden läuft, springt das Gerät auf den nächsten Titel.

- 2) Sollen nur die Titel im angewählten Ordner angespielt werden, beim Einschalten der Anspielfunktion die Taste INT länger als 3 Sek. drücken, sodass im Display kurz D-INT (directory intro) angezeigt wird.
- 3) Zum Ausschalten der Funktion die Taste INT erneut drücken. Die Anzeige S-INT bzw. D-INT erlischt und der gerade angespielte Titel wird weiter abgespielt. Die Funktion wird auch durch Betätigen der Taste RPT (8) oder RDM (14) ausgeschaltet.

5.1.5 Wiederholtes Abspielen von Titeln

- 1) Den zu wiederholenden Titel mit der Taste ◀I oder ►I (11) anwählen und anschließend die Taste RPT (8) drücken. Im Display erscheinen die Anzeige S-RPT und die Titelnummer. Bei Titeln im MP3-Format wird dazu im Wechsel der Dateiname durchlaufend angezeigt. Der Titel wird endlos wiederholt.
- 2) Sollen alle Titel im angewählten Ordner wiederholt werden, beim Einschalten der Wiederholungsfunktion die Taste RPT länger als 3 Sek. drücken, sodass im Display kurz D-RPT (directory repeat) angezeigt wird.
- 3) Zum Ausschalten der Funktion die Taste RPT erneut drücken. Die Anzeige S-RPT bzw. D-RPT erlischt. Die Funktion wird auch durch Betätigen der Taste INT (7) oder RDM (14) ausgeschaltet.

5.1.6 Zufallswiedergabe

Bei der Zufallswiedergabe werden die Titel nicht in aufsteigender Titelfolge abgespielt, sondern in einer durch das Gerät zufällig ausgewählten Reihenfolge.

- 1) Die Taste RDM (14) drücken. Das Gerät wählt zufallsbedingt den nächsten Titel aus. Im Display erscheinen die Anzeige S-RDM und die Titelnummer. Bei Titeln im MP3-Format wird dazu im Wechsel der Dateiname durchlaufend angezeigt.
- 2) Sollen nur die Titel im angewählten Ordner in zufälliger Reihenfolge gespielt werden, beim Einschalten der Zufallswiedergabe die Taste RDM länger als 3 Sek. drücken, sodass im Display kurz D-RDM (directory random) angezeigt wird.
- 3) Zum Ausschalten der Zufallswiedergabe die Taste RDM erneut drücken. Die Anzeige S-RDM bzw. D-RDM erlischt. Die Funktion wird auch durch Betätigen der Taste INT (7) oder RPT (8) ausgeschaltet.

5.1.7 Hinweis zu Tonaussetzern und Lesefehlern

Zigarettenrauch und Staub dringen leicht durch alle Öffnungen des Gerätes und setzen sich auch auf der Optik des Laser-Abtastsystems ab. Sollte dieser Belag zu Lesefehlern und Tonaussetzern führen, muss das Gerät in einer Fachwerkstatt gereinigt werden. Diese Reinigung ist kostenpflichtig, auch während der Garantiezeit!

5.2 Bedienung des Tuners

Sobald eine CD eingeschoben oder ein USB-Stick eingesteckt wird, schaltet das Gerät automatisch auf die Wiedergabe von der CD bzw. von dem USB-Stick um. Mit der Taste MODE (3) lässt sich dann zwischen Radioempfang und Wiedergabe von der CD bzw. von dem USB-Stick umschalten.

5.2.1 Sender einstellen und speichern

Mit dem Tuner können UKW- und Mittelwellensender empfangen werden. Damit sich mit den sechs Stationstasten (6, 7, 8, 14, 15) mehr als sechs Sender speichern lassen, ist der UKW-Bereich in drei identische Unterbereiche aufgeteilt. In den drei Unterbereichen (F1, F2, F3) und im Mittelwellenbereich (MW) können jeweils sechs Sender gespeichert werden, somit insgesamt 18 UKW- und 6 Mittelwellensender.

- 1) Mit der Taste BAND (4) auf den gewünschten Bereich schalten. Am übersichtlichsten ist es, zuerst im Bereich F1 sechs Sender zu speichern und dann auf den Bereich F2 umzuschalten und danach auf F3.
- 2) Ein Sender lässt sich mit dem Sendersuchlauf finden oder manuell einstellen:
Zum Starten des **Sendersuchlaufs** die Taste ▷ (11) (vorwärts) oder ◁ (rückwärts) kurz drücken. Der Sendersuchlauf läuft bis zum nächsten Sender. Während des Suchlaufs zeigt das Display SEARCH an. Den Suchlauf so oft erneut starten, bis der gewünschte Sender empfangen wird.
Zur **manuellen Sendereinstellung** die Taste ◁ oder ▷ gedrückt halten, bis im Display kurz MANUAL angezeigt wird. Danach lässt sich die Empfangsfrequenz mit jedem Tastendruck schrittweise erhöhen oder verringern (im UKW-Bereich um 50 kHz, im Mittelwellenbereich um 9 kHz). Um manuell schnell einen großen Bereich zu durchlaufen, die Taste ◁ oder ▷ gedrückt halten. Nach dem manuellen Einstellen schaltet das Gerät nach einigen Sekunden wieder auf automatischen Suchlauf um, wenn nicht zuvor die Taste ◁ oder ▷ erneut gedrückt wird. Das Display signalisiert kurz AUTO.
- 3) Ist der Sender eingestellt, die gewünschte Zifferntaste (6, 7, 8, 14, 15) so lange gedrückt halten, bis rechts im Display die Stationsnummer und die

Anzeige „ch“ erscheinen (siehe Abb. 1). Der Sender ist dann unter dieser Nummer im jeweiligen Unterbereich abgespeichert.

5.2.2 Gespeicherte Sender aufrufen

- 1) Mit der Taste BAND (4) den Bereich wählen, in dem der gewünschte Sender gespeichert wurde.
- 2) Die Stationsnummer des Senders mit der entsprechenden Zifferntaste (6, 7, 8, 14, 15) wählen.
- 3) Mit dem Lautstärkereglern LEVEL (17) die gewünschte Lautstärke einstellen.
- 4) Bei einer Stereosendung erscheint oben links im Display ST.

5.2.3 RDS-Funktionen

Strahlt der gewählte Sender RDS-Informationen (radio data system) aus, wird im Display der Sendername anstelle der Frequenz angezeigt. Einige Sender geben im Wechsel mit dem Sendernamen zusätzliche Informationen an, z. B. Musiktitel, Interpret.

Bietet ein Sender Verkehrsfunk an, erscheint im Display die Anzeige TP (traffic program). Wird EON (enhanced other networks) angezeigt und ein Programm empfangen, das zurzeit keinen Verkehrsfunk bietet, schaltet der Tuner automatisch auf ein anderes Programm der gleichen Sendeanstalt um, wenn dort Verkehrsmeldungen durchgegeben werden. Nach der Verkehrsdurchsage schaltet das Gerät wieder auf das vorherige Programm zurück.

Informationen

Mit der Taste DISP (12) lassen sich folgende Informationen anzeigen:

1. Tastendruck → Anzeige der Uhrzeit
Wird keine Uhrzeit gesendet, zeigt das Display NO CLOCK. Weil die Uhrzeit nicht kontinuierlich gesendet wird, kann es nach dem Einschalten des Radios einige Minuten dauern, bis die Uhrzeit verfügbar ist.
2. Tastendruck → Anzeige des Bereichs (F1, F2, F3, MW) und der Senderfrequenz
3. Tastendruck → Anzeige des Programmtyps
Wird vom Sender kein Programmtyp angegeben, zeigt das Display PTY NONE.
4. Tastendruck → Sendername (Grundeinstellung)
Das Display schaltet auch 5 Sek. nach dem letzten Tastendruck auf die Grundeinstellung zurück.

Diese Informationen lassen sich auch während der Wiedergabe von einer CD bzw. von einem USB-Stick mit der Taste DISP anzeigen.

Alternativfrequenzen

Erscheint im Display kontinuierlich AF (nicht blinkend), wird das Programm auch auf Alternativfrequenzen umliegender Sender ausgestrahlt. Das

Gerät wechselt dann automatisch auf den am besten empfangbaren Sender. Mit der Taste AF/REG (9) lässt sich diese Funktion ausschalten (AF erlischt) und wieder einschalten.

Einige Sender strahlen regional zeitweise ein unterschiedliches Programm aus, z. B. Regionalnachrichten. Damit beim automatischen Wechsel auf einen besser empfangbaren Sender auch auf das gleiche Regionalprogramm umgeschaltet wird, lässt sich der Regionalprogrammmodus einschalten: Die Taste AF/REG 3 Sek. gedrückt halten, bis das Display kurz REG ON signalisiert. Bei eingeschaltetem Modus erscheint die Anzeige REG im Display. Zum Ausschalten des Modus die Taste AF/REG erneut 3 Sek. gedrückt halten, bis das Display kurz REG OFF signalisiert.

Programmtyp

Mit der Taste PTY (16) lässt sich von den gespeicherten Sendern einer auswählen, der gerade Musik oder Informationen einer bestimmten Rubrik sendet. Folgende Rubriken können gewählt werden:

Gruppe Musik		Gruppe Wort	
mit der Stationstaste 1 (6) selektierbar			
POP M	Pop-Musik	NEWS	Nachrichten
ROCK M	Rock-Musik	AFFAIRS	aktuelle Infos
		INFO	Service-Programm
mit der Stationstaste 2 (7) selektierbar			
EASY M	Unterhaltungsmusik	SPORT	Sport
LIGHT M	leichte Klassik	EDUCATE	Bildung
		DRAMA	Hörspiel, Literatur
mit der Stationstaste 3 (8) selektierbar			
CLASSICS	ernste Klassik	CULTURE	Kultur, Gesellschaft
OTHER M	spezielle Musik	SCIENCE	Wissenschaft
		VARIED	Unterhaltung
mit der Stationstaste 4 (14) selektierbar			
JAZZ	Jazz	WEATHER	Wetter
COUNTRY	Country-Musik	FINANCE	Wirtschaft
		CHILDREN	Kinderprogramm
mit der Stationstaste 5 (15) selektierbar			
NATION M	Landesmusik	SOCIAL	Soziales
OLDIES	Oldies	RELIGION	Religion
		PHONE IN	Anrufsendung
mit der Stationstaste 6 (15) selektierbar			
FOLK M	Folklore	TRAVEL	Reiseinformationen
		LEISURE	Freizeit
		DOCUMENT	Dokumentation

1) Mit der Taste PTY (16) die Funktion Programmtyp einschalten. Damit ist eine genauere Auswahl aus der Gruppe Musik möglich. Im Display wird eine Rubrik aus dieser Gruppe angezeigt. Zum Umschalten auf die Gruppe Wort die Taste PTY erneut drücken. Das Display zeigt eine Rubrik aus dieser Gruppe an. (Beim dritten Tastendruck ist die Funktion Programmtyp wieder ausgeschaltet.)

2) Durch (mehrfaches) Drücken der zugehörigen Zifferntaste die gewünschte Rubrik aus der zuvor gewählten Gruppe selektieren. Das Gerät sucht unter den gespeicherten Sendern den heraus, der zurzeit ein Programm in der gewählten Rubrik ausstrahlt. Während des Suchvorgangs ist der Ton ausgeschaltet.

Kann das Gerät keinen Sender mit der gewünschten Rubrik finden, blinkt nach einiger Zeit im Display die Meldung PTY NONE und das Gerät springt auf den zuletzt eingestellten Sender zurück.

3) Um die Funktion Programmtyp auszuschalten und die gespeicherten Sender wieder mit den zugehörigen Stationstasten aufrufen zu können, die Taste PTY ein- oder zweimal drücken, sodass im Display die Senderfrequenz oder der Sendername angezeigt wird.

6 Technische Daten

Blockschaltbild siehe Seite 37

CD/MP3-Spieler

Klirrfaktor: < 0,03 %

Störabstand: > 85 dB

Frequenzgang: 10–20 000 Hz, ±1 dB

Gleichlaufschwankungen: nicht messbar
(quarzgenau)

Tuner

Empfangsfrequenz

FM: 87,5–108 MHz

MW: 522–1620 kHz

HF-Empfindlichkeit

FM: 6 dBµV

MW: 25 dBµV

Störabstand

FM: > 60 dB

MW: > 50 dB

Klirrfaktor: < 0,5 %

Allgemeine Daten

Stromversorgung: 17 V (≡) über den ELA-Verstärker oder über den PA-1200EX

Abmessungen

(B × H × T): 195 × 40 × 215 mm

Gewicht: 1,1 kg

Änderungen vorbehalten.

Diese Bedienungsanleitung ist urheberrechtlich für MONACOR® INTERNATIONAL GmbH & Co. KG geschützt. Eine Reproduktion für eigene kommerzielle Zwecke – auch auszugsweise – ist untersagt.

CD/MP3 Player Insertion with RDS Tuner

These instructions are intended for technicians installing the module and for users without any specific technical knowledge. Please read the instructions carefully prior to operation and keep them for later reference.

All operating elements and connections described can be found on the fold-out page 3.

1 Operating Elements

- 1 Button EJECT to eject the CD
- 2 Button POWER to switch the unit on and off
- 3 Button MODE to switch between CD replay, MP3 replay via the USB port (10) and radio reception
- 4 Button BAND to select the reception bands for the radio
- 5 CD slot
- 6 Station button 1 or for CD/MP3 operation: Pause/Start
- 7 Station button 2 or intro replay of all titles for CD/MP3 operation
- 8 Station button 3 or repeat of the current title for CD/MP3 operation
- 9 Button AF/REG for the function: alternative frequency for RDS reception
- 10 USB port to insert a USB flash drive
- 11 Buttons TRACK/TUNE
 CD/MP3: To go to the next title or to go back to the previous title; fast forward/reverse with the button kept pressed
 Radio: station tuning
 To start the automatic station scan, briefly press the corresponding button. For manual station scan, keep the button < or > pressed until MANUAL is briefly displayed. Then adjust the station with the button < or >.
- 12 Button DISP to switch the display to various information (e. g. time, programme type, ID3 tags)
- 13 Display
- 14 Station button 4 or random replay for CD/MP3 operation
- 15 Station buttons 5 and 6 or folder selection for CD/MP3 operation
- 16 Button PTY to select the programme type for RDS reception
- 17 Volume control LEVEL

2 Safety Notes

The insertion module corresponds to all relevant directives of the EU and is therefore marked with **CE**.

- The insertion is suitable for indoor use only. Protect it against dripping water and splash water, high air humidity and heat (admissible ambient temperature range 0–40 °C).
- Do not set the unit with the installed insertion into operation, and immediately disconnect the mains plug from the mains socket if
 1. there is visible damage to the insertion, the unit or to the mains cable,
 2. a defect might have occurred after a drop or similar accident,
 3. malfunctions occur.
 The insertion or the complete unit must in any case be repaired by skilled personnel.
- For cleaning only use a dry, soft cloth; never use chemicals or water.
- No guarantee claims for the unit and no liability for any resulting personal damage or material damage will be accepted if the insertion is used for other purposes than originally intended, if it is not correctly installed or operated or if it is not repaired in an expert way.



If the insertion is to be put out of operation definitively, take it to a local recycling plant for a disposal which is not harmful to the environment.

3 Applications

The insertion module is suitable for installation into PA amplifiers from MONACOR with an insertion compartment and into MONACOR extensions, for example:

PA-1120 PA-1240	PA amplifier for 5 zones
PA-1200	PA amplifier for 4 zones
PA-1200EX	Extension for 2 modules
PA-5240 PA-5480	PA amplifier for 5 zones
PA-6240 PA-6480 PA-6600	PA amplifier for 6 zones

4 Installation of the Insertion Module

WARNING The installation of the insertion must be made by skilled personnel only! Prior to the installation of the insertion, disconnect the mains plug of the amplifier or of the PA-1200EX from the mains socket. Otherwise there is an electric shock hazard.



- 1) Remove the housing cover of the amplifier or of the PA-1200EX.
- 2) Screw off the cover for the insertion compartment on the front side of the amplifier or of the PA-1200EX. Install the insertion and tighten it with screws.
- 3) Connect the bare three-pole cable of the amplifier or of the PA-1200EX to the pin housing of position **c** (see fig. 2). This allows to supply the insertion with 17V (---) and to feed the audio signal to the amplifier.
- 4) If required, two further audio outputs are available: balanced mono output at the connection **d** unbalanced stereo output at the connection **e**
- 5) To install the supplied antenna jack (fig. 3) on the rear side of the amplifier or of the PA-1200EX, unscrew the cover panel (fig. 4) or remove the cover plate (fig. 5). Insert the antenna jack into the opening and tighten it with screws.
- 6) Connect the cable of the inserted antenna jack to the five-pole pin housing of position **a**.
- 7) The insertion PA-1140RCD has a storage battery so that the stations also remain stored with the unit switched off. The storage battery has been deactivated in the factory to prevent discharge before installation. To activate the battery, set the jumper **b** to position ON.
To deactivate the battery again (e.g. if stored for a longer time), set the jumper **b** to position OFF again.
- 8) Close the amplifier or the PA-1200EX with the housing cover. Connect the reception antenna to the antenna jack (fig. 3). To connect both an FM antenna and a medium wave antenna, connect them to the jack ANT via an antenna combiner.

5 Operation

- 1) Switch on the amplifier or the PA-1200EX with the mains switch and the insertion module with the POWER button (2).
- 2) Adjust the desired volume with the volume control LEVEL (17).
- 3) To switch off, press the POWER button again.

5.1 Operation of the CD/MP3 player

It is possible to replay audio CDs including those you have burnt yourself (CD-R) and CDs with titles in the MP3 format. In case of rewritable CDs (CD-RW), however, problems may occur during replay depending on the CD type, the CD burner and the burning programme used.

Via the USB port, also MP3 files can be replayed from a USB flash drive.

Note: Due to the large number of storage device manufacturers and device drivers, it cannot be guaranteed that all storage media are compatible with the MP3 player.

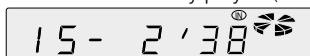

5.1.1 Replaying music titles

- 1) Insert a CD with the lettering facing upwards into the slot (5) until it is automatically retracted. If there is already a CD in the unit, the display shows the symbol .
To change a CD, press the button EJECT (1). The CD is ejected. If the CD is not removed, the unit retracts the CD after a few seconds.
- 2) Alternatively or additionally, a USB flash drive can be inserted into the USB port (10).
- 3) After loading, the first title starts. For standard audio CDs, the display shows the title number and the time already played (min. : sec.).



For titles in the MP3 format, the file name passes through the display, then the title number is shown behind the letter "T". When the button DISP (12) is pressed repeatedly, information about the title of the music piece, the album, the artist etc. (ID3 tags) can be displayed. If no ID3 tags are available, the display shows NO ID3.

Note: When the button DISP is pressed during the replay from a CD or USB flash drive, also information about the station adjusted are displayed, see chapter 5.2.3, paragraph "Information". Press the button DISP repeatedly until the desired information is displayed.

- 4) When the last title has been played, the unit restarts with the first title (continuous replay).
- 5) To interrupt the replay, press the button  (6). The display indicates S-PAUSE. When the button  is pressed again, the replay will be continued.

- 6) To switch between the replay from the CD, the USB flash drive and the radio reception, press the button MODE (3).

5.1.2 Selecting title and folder

- 1) Select the desired title with the buttons TRACK (11).

Button ►: each time the button is briefly pressed, the unit advances one title.

Button ◀: briefly pressed – the unit goes to the title beginning; each time the button is briefly pressed, the unit goes back one title.

- 2) If the titles are stored in different folders (file directories), the folders can be selected with the buttons F▲ and F▼(15). The name of the selected folder passes through the display once.

After the selection of the folder, always the first title of the folder starts. To select another title, use the buttons TRACK (11). With the button ►, it is also possible to go from the last title of a folder to the first title of the next folder, and with the button ◀, from the first title of a folder to the last title of the previous folder.

Note: When the titles have been stored in different folders, they are replayed in the following order:

1. All titles without folder
2. All titles in folders in the root directory
3. All titles in subfolders etc.

The folders are selected and the titles are numbered according to this order as well.

5.1.3 Fast forward and reverse

With the button ► (11) pressed, the CD player advances and with the button ◀ pressed, it goes back.

For titles in the MP3 format, it is not possible to go beyond multiple titles with fast forward and reverse. At the end or beginning of a title, the unit switches back to normal replay even if the button (11) is kept pressed.

5.1.4 Replaying title intros

The first 10 seconds of all titles can be replayed.

- 1) Press the button INT (7). S-INT and the title number are displayed. For titles in the MP3 format, also the file name passes through the display alternately. When the current title has already been replayed for more than 10 seconds, the unit will go to the next title.
- 2) To replay the intros only of the titles in the selected folder, keep the button INT pressed for more than 3 seconds while switching on the intro replay function so that D-INT (directory intro) is briefly displayed.

- 3) To switch off the function, press the button INT again. S-INT or D-INT will not be displayed any more and the title whose intro is being replayed will be continued. The function can also be deactivated by means of the button RPT (8) or RDM (14).

5.1.5 Repeated title replay

- 1) Select the title to be repeated with the button ◀ or ► (11) and then press the button RPT (8). S-RPT and the title number are displayed. For titles in the MP3 format, also the file name passes through the display alternately. The title is continuously repeated.
- 2) To repeat all titles of the selected folder, keep the button RPT pressed for more than 3 seconds while switching on the repeat function so that D-RPT (directory repeat) is briefly displayed.
- 3) To switch off the function, press the button RPT again. S-RPT or D-RPT will not be displayed any more. The function can also be deactivated by means of the button IN (7) or RDM (14).

5.1.6 Random replay

With random replay, the titles are not replayed in ascending but in random order.

- 1) Press the button RDM (14). The unit selects the next title at random. S-RDM and the title number are displayed. For titles in the MP3 format, also the file name passes through the display alternately.
- 2) To replay only the titles of the selected folder at random, keep the button RDM pressed for more than 3 seconds while switching on the random-replay function so that D-RDM (directory random) is briefly displayed.
- 3) To switch off the random-replay function, press the button RDM again. S-RDM or D-RDM is not displayed any more. The function can also be deactivated by means of the button IN (7) or RPT (8).

5.1.7 Note concerning sound interruptions and reading errors

Cigarette smoke and dust will easily penetrate through all openings of the unit and also settle on the optics of the laser sampling system. If this deposit causes reading errors and sound interruptions, the unit must be cleaned by skilled personnel. Please note that there will be a charge on cleaning, even during the warranty period!

5.2 Operation of the tuner

Once a CD or a USB flash drive has been inserted, the unit will automatically be switched to replay from the CD or USB flash drive. Press the button MODE (3) to switch between radio reception and replay from the CD or USB flash drive.

5.2.1 Station tuning and storing

The tuner is able to receive FM and medium wave stations. To allow storing of more than six stations with the six station buttons (6, 7, 8, 14, 15), the FM band has been divided into three identical subbands. In each of the three subbands (F1, F2, F3) and in the medium wave band (MW), six stations can be stored i. e. a total of 18 FM and 6 medium wave stations.

1) Select the desired band with the button BAND (4). It is recommended to store six stations in the band F1 first and then to switch over to the band F2 and then to F3.

2) For station tuning, use either the automatic or manual station scan:

To start the **automatic station scan**, briefly press the button (11) ▷ (forward) or ◁ (backward). The automatic station scan stops at the next station. During the station scan, SEARCH is displayed. Restart the station scan repeatedly until the desired station is received.

For **manual station scan**, keep the button ◁ or ▷ pressed until MANUAL is briefly displayed. Then the received frequency can be increased or reduced step by step with each press of the button (in the FM band by 50 kHz, in the medium wave band by 9 kHz). To run quickly through a great range for manual station scan, keep the button ◁ or ▷ pressed. After manual station scan, the unit switches to automatic station scan again after a few seconds unless the button ◁ or ▷ has been pressed again before. AUTO is briefly displayed.

3) When the station has been tuned, keep the desired numerical key (6, 7, 8, 14, 15) pressed until the station number and "ch" appear on the right in the display (see fig. 1). Then the station is stored under this number in the respective subband.

5.2.2 Calling up stored stations

- 1) Use the button BAND (4) to select the band in which the desired station has been stored.
- 2) Select the number of the station with the corresponding numerical key (6, 7, 8, 14, 15).
- 3) Adjust the desired volume with the volume control LEVEL (17).
- 4) With a stereo programme, ST appears on the top left of the display.

5.2.3 RDS functions

If the selected station transmits RDS information (radio data system), the name of the station is displayed instead of the frequency. Some stations show additional information alternately with the station name, e.g. music title, artist.

If a station offers traffic programme, TP is displayed. If EON (enhanced other networks) is shown and a programme is received which currently does not offer a traffic programme, the tuner automatically switches to another programme of the same broadcasting station when traffic messages are transmitted there. After the traffic announcement, the unit switches back to the previous programme.

Information

With the button DISP (12), the following information can be displayed:

- 1st press of button → time indication
If no time is transmitted, NO CLOCK is displayed. The time is not transmitted continuously; therefore, it may take a few minutes until the time is available after the radio has been switched on.
- 2nd press of button → indication of the band (F1, F2, F3, MW) and of the station frequency
- 3rd press of button → indication of the programme type
If no programme type is indicated by the station, PTY NONE is displayed.
- 4th press of button → station name (basic setting)
The display switches to the basic setting after 5 seconds if no button is pressed.

This information can also be displayed with the button DISP during the replay from a CD or USB flash drive.

Alternative frequencies

If AF is continuously displayed (not flashing), the programme is also broadcast on alternative frequencies of neighbouring stations. Then the unit automatically changes to the station which can be received best. With the button AF/REG (9), this function can be switched off (AF will be not be displayed any more) and switched on again.

Some stations temporarily broadcast a different programme depending on the region, e.g. regional news. To make sure that the same regional programme will be selected when the unit switches to a station with better reception, the regional programme mode can be switched on. Keep the button AF/REG pressed for 3 seconds until REG ON is briefly displayed. With the mode switched on, REG is displayed. To switch off the mode, keep the button AF/REG pressed again for 3 seconds until REG OFF is briefly displayed.

Programme type

With the button PTY (16) one of the stored stations can be selected which currently broadcasts music or information of a special category. The following categories can be selected:

Music Group		Word Group	
to be selected with station button 1 (6)			
POP M	Pop music	NEWS	News
ROCK M	Rock music	AFFAIRS	Current affairs
		INFO	Information
to be selected with station button 2 (7)			
EASY M	Easy listening music	SPORT	Sports
LIGHT M	Light classical music	EDUCATE	Education
		DRAMA	Drama
to be selected with station button 3 (8)			
CLASSICS	Serious classical music	CULTURE	Culture
OTHER M	Other music	SCIENCE	Science
		VARIED	Varied
to be selected with station button 4 (14)			
JAZZ	Jazz	WEATHER	Weather
COUNTRY	Country music	FINANCE	Finance
		CHILDREN	Children's programmes
to be selected with station button 5 (15)			
NATION M	National music	SOCIAL	Social affairs
OLDIES	Oldies	RELIGION	Religion
		PHONE IN	Phone in
to be selected with station button 6 (15)			
FOLK M	Folk music	TRAVEL	Travel
		LEISURE	Leisure
		DOCUMENT	Documentary

- 1) Switch on the function programme type with the button PTY (16). Thus, a more detailed selection of the music group is possible. One category of this group is displayed. To switch to the word group, press the button PTY again. The display shows a category of this group. (With the third press of the button, the function programme type is switched off again.)
- 2) (Repeatedly) press the corresponding numerical key to select the desired category of the group chosen before. Among the stored stations, the unit searches for the station which currently broadcasts a programme in the selected category. During the search, the sound is switched off.
If the unit cannot find a station with the desired category, the message PTY NONE flashes in the display after some time, and the unit goes to the station last tuned.
- 3) To switch off the function programme type and to be able to call up the stored stations again with the corresponding station buttons, press the button PTY once or twice so that the station frequency or the station name is displayed.

All rights reserved by MONACOR® INTERNATIONAL GmbH & Co. KG. No part of this instruction manual may be reproduced in any form or by any means for any commercial use.

6 Specifications

Block diagram see page 37

CD/MP3 player

THD: < 0.03 %
S/N ratio: > 85 dB
Frequency response: 10–20 000 Hz, ±1 dB
Wow and flutter: not measurable
(quartz precision)

Tuner

Received frequency
FM: 87.5–108 MHz
MW: 522–1620 kHz

RF sensitivity
FM: 6 dBµV
MW: 25 dBµV

S/N ratio
FM: > 60 dB
MW: > 50 dB
THD: < 0.5 %

General information

Power supply: 17 V (≡) via the PA amplifier or via the PA-1200EX

Dimensions (W × H × D): 195 × 40 × 215 mm

Weight: 1.1 kg

Subject to technical modification.

Module insert lecteur CD/MP3 avec tuner RDS

Cette notice s'adresse aux techniciens installant le module et aux utilisateurs sans connaissances techniques particulières. Veuillez lire la notice avant l'utilisation et conservez-la pour pouvoir vous y reporter ultérieurement. Vous trouverez sur la page 3, dépliable, les éléments et branchements décrits.

1 Éléments

- 1 Touche EJECT : éjection du CD
- 2 Touche POWER pour allumer et éteindre l'appareil
- 3 Touche MODE pour commuter entre lecture de CD, lecture MP3 via le port USB (10) et réception radio
- 4 Touche BAND pour commuter les plages de réception en mode radio
- 5 Fente d'insertion du CD
- 6 Touche de station 1 ou touche pause/start en mode CD/MP3
- 7 Touche station 2 ou lecture des débuts des titres en mode CD/MP3
- 8 Touche station 3 ou répétition du titre en cours en mode CD/MP3
- 9 Touche AF/REG pour la fonction de fréquence alternative en réception RDS
- 10 Port USB pour insérer une clé USB
- 11 Touches TRACK/TUNE
 CD/MP3 : pour aller au titre suivant ou pour revenir au titre précédent ; si la touche est maintenue enfoncée, avance et retour rapides
 Radio : réglage d'une station
 Pour démarrer la recherche de stations, appuyez brièvement sur la touche correspondante.
 Pour un réglage manuel de stations, maintenez la touche ◀ ou ▶ enfoncée jusqu'à ce que l'affichage indique brièvement MANUAL. Réglez ensuite la station avec la touche ◀ ou ▶.
- 12 Touche DISP pour commuter l'affichage sur des informations distinctes (par exemple heure, type de programmation, ID3 Tags)
- 13 Affichage
- 14 Touche station 4 ou lecture aléatoire en mode CD/MP3
- 15 Touches station 5 et 6 ou sélection de dossiers en mode CD/MP3
- 16 Touche PTY pour sélectionner le type de programme en réception RDS
- 17 Réglage de volume

2 Conseils de sécurité

Le module insert répond à toutes les directives nécessaires de l'Union Européenne et porte donc le symbole **CE**.

- Le module n'est conçu que pour une utilisation en intérieur. Protégez-le de tout type de projections d'eau, des éclaboussures, d'une humidité de l'air élevée et de la chaleur (plage de température de fonctionnement autorisée : 0–40 °C).
- Ne faites pas fonctionner l'appareil avec le module installé et débranchez immédiatement la fiche secteur dans les cas suivants :
 1. le module, l'appareil ou le cordon secteur présente des dommages.
 2. après une chute, l'appareil présente un défaut.
 3. des dysfonctionnements apparaissent.
 Dans tous les cas, les dommages sur le module ou l'appareil complet doivent être réparés par un technicien spécialisé.
- Pour nettoyer, utilisez un chiffon sec, en aucun cas de produits chimiques ou d'eau.
- Nous déclinons toute responsabilité en cas de dommages matériels ou corporels consécutifs si le module est utilisé dans un but autre que celui pour lequel il a été conçu, s'il n'est pas correctement installé ou utilisé ou s'il n'est pas réparé par une personne habilitée ; de même, la garantie deviendrait caduque.

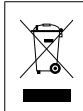

Lorsque le module est définitivement retiré du service, vous devez le déposer dans une usine de recyclage de proximité pour contribuer à son élimination non polluante.



CARTONS ET EMBALLAGE
PAPIER À TRIER

3 Possibilités d'utilisation

Le module insert peut être inséré dans des amplificateurs Public Adress MONACOR avec compartiment pour module et dans des appareils complémentaires MONACOR, par exemple :

PA-1120	Amplificateur Public Adress pour 5 zones
PA-1240	Amplificateur Public Adress pour 5 zones
PA-1200	Amplificateur Public Adress pour 4 zones
PA-1200EX	Appareil complémentaire pour 2 modules
PA-5240	Amplificateur Public Adress pour 5 zones
PA-5480	Amplificateur Public Adress pour 5 zones
PA-6240	Amplificateur Public Adress pour 6 zones
PA-6480	Amplificateur Public Adress pour 6 zones
PA-6600	Amplificateur Public Adress pour 6 zones

4 Montage du module

AVERTISSEMENT



Seul un personnel habilité peut effectuer l'installation du module. Avant de monter le module, veiller à retirer le cordon d'alimentation de la prise secteur de l'amplificateur ou du PA-1200EX. Sinon il y a risque de décharge électrique.

- 1) Retirez le couvercle du boîtier de l'amplificateur/du PA-1200EX.
- 2) Sur la face avant de l'amplificateur/du PA-1200EX, dévissez le cache du compartiment du module. Placez ce dernier et vissez-le.
- 3) Mettez le câble lâche 3 pôles de l'amplificateur/du PA-1200EX dans le boîtier de connexion de la position **c** (schéma 2). Le module est ici alimenté avec une tension 17V (==) et le signal audio est dirigé vers l'amplificateur.
- 4) Si besoin, deux autres sorties audio sont disponibles :
sortie mono symétrique à la connexion **d**
sortie stéréo asymétrique à la connexion **e**
- 5) Pour monter la prise d'antenne livrée (schéma 3) sur la face arrière de l'amplificateur/du PA-1200EX, dévissez la plaque de protection (schéma 4) ou retirez la plaque métallique (schéma 5). Insérez la prise d'antenne dans l'ouverture et vissez-la.
- 6) Mettez le câble de la prise d'antenne installée dans le boîtier de connexion 5 pôles de la position **a**.
- 7) Le module PA-1140RCD possède une batterie de mémoire pour que les positions des stations restent enregistrées même si l'appareil est débranché. Cette batterie est désactivée à la sortie d'usine pour éviter qu'elle ne se décharge lentement jusqu'à ce qu'elle soit placée. Pour activer la batterie, mettez le cavalier **b** sur ON.
Si la batterie doit être désactivée à nouveau (par exemple en cas de stockage prolongé), mettez le cavalier **b** sur la position OFF.
- 8) Refermez le couvercle de l'amplificateur/du PA-1200EX avec le couvercle. Reliez l'antenne de réception à la prise d'antenne (schéma 3). Pour relier à la fois une antenne FM et une antenne ondes moyennes, reliez-les à la prise ANT via un combinateur d'antenne.

5 Utilisation

- 1) Allumez l'amplificateur/le PA-1200EX avec l'interrupteur secteur puis le module avec la touche POWER (2).
- 2) Réglez le volume souhaité avec le potentiomètre LEVEL (17).
- 3) Pour éteindre, appuyez une nouvelle fois sur la touche POWER.

5.1 Utilisation du lecteur CD/MP3

Avec cet appareil, on peut lire des CDs audio, des CDs audio gravés (CD-R) et des CDs avec des titres au format MP3. Lors de la lecture de CD réinscriptibles (CD-RW), selon le type de CD, de graveur de CD utilisé et de programme de gravure, on peut rencontrer des problèmes lors de la lecture.

Via le port USB, on peut également lire des fichiers MP3 depuis une clé USB.

Note : En raison de la multitude de fabricants de cartes mémoires et de divers d'appareils, il n'est pas possible de garantir que tous les supports de mémoire soient compatibles avec le lecteur MP3.

5.1.1 Lecture de titres de musique

- 1) Insérez un CD, inscription vers le haut dans la fente (5) jusqu'à ce qu'il soit automatiquement entré. S'il y a déjà un CD dans l'appareil, l'affichage indique le symbole .

Pour changer un CD, appuyez sur la touche EJECT (1). Le CD est éjecté. Si vous ne le retirez pas, l'appareil le fait rentrer automatiquement après quelques secondes.

- 2) A la place ou en plus, on peut brancher une clé USB dans le port USB (10).
- 3) Une fois le processus de chargement terminé, le premier titre démarre. Pour des CDs audio standards, l'affichage indique le numéro du titre et la durée déjà lue (minutes, secondes).

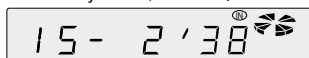

Pour des titres au format MP3, le nom du fichier défile sur l'affichage, puis derrière la lettre «T», le numéro du titre. En appuyant plusieurs fois sur la touche DISP (12), on peut afficher des informations sur le titre du morceau de musique, de l'album, l'interprète ... (ID-3Tags). S'il n'y a pas de ID3-Tags, l'affichage indique NO ID3.

Note : Lors de la lecture d'un CD ou d'une clé USB, des informations sur la station réglée sont également affichées en appuyant sur la touche DISP, voir chapitre 5.2.3, point Informations. Appuyez sur la touche DISP jusqu'à ce que l'information souhaitée soit visible sur l'affichage.

- 4) Une fois le dernier titre lu, l'appareil redémarre le premier (lecture continue).
- 5) Pour interrompre la lecture, appuyez sur la touche ►II (6). L'affichage indique S-PAUSE. Par une nouvelle pression sur la touche ►II, la lecture est poursuivie.
- 6) Pour commuter entre lecture du CD, de la clé USB et la réception radio, appuyez sur la touche MODE (3).

5.1.2 Sélection des titres et dossiers

- 1) Avec les touches TRACK (11), sélectionnez le titre souhaité :
 - touche ►I : à chaque pression, l'appareil saute au titre suivant
 - touche ◀I : brièvement enfoncée : l'appareil revient au début du titre ; à chaque nouvelle pression, le lecteur recule toujours d'un titre.
- 2) Si les titres sont classés dans différents dossiers (répertoires de données), on peut sélectionner les dossiers avec les touches F▲ et F▼ (15). Le nom du dossier sélectionné défile une fois sur l'affichage.

Une fois le dossier sélectionné, le premier titre du dossier démarre toujours. Pour sélectionner un autre titre, utilisez les touches TRACK (11). Avec la touche ►I, on peut sauter du dernier titre d'un dossier au premier titre du dossier suivant et avec la touche ◀I, du premier titre d'un dossier au dernier titre du dossier précédent.

Note : Les titres sont lus dans l'ordre suivant lorsqu'ils sont listés dans différents dossiers :

1. tous les titres sans dossier
2. tous les titres dans les dossiers du répertoire principal
3. tous les titres dans les sous-répertoires etc.

Les répertoires sélectionnés et les titres sont également numérotés selon cet ordre.

5.1.3 Avance et retour rapides

Si vous maintenez la touche ►I (11) enfoncée, le lecteur CD avance, si vous maintenez la touche ◀I enfoncée, il recule.

Pour des titres au format MP3, on ne peut pas aller sur plusieurs titres avec l'avance et retour rapide. A la fin ou au début du titre, l'appareil revient à la lecture normale même si la touche (11) est maintenue enfoncée.

5.1.4 Lecture des intros des titres

Il est possible d'écouter les intros de tous les titre pendant 10 secondes respectivement.

- 1) Enfoncez la touche INT (7), l'affichage indique S-INT et le numéro du titre. Pour des titres au format MP3, le nom du fichier défile sur l'affichage

à la place. Si le titre actuellement en cours a été lu plus de 10 secondes, l'appareil passe au titre suivant.

- 2) Si seuls les débuts des titres dans le dossier sélectionné doivent être lus, appuyez sur la touche INT plus de trois secondes lorsque vous activez la fonction de la lecture des intros des titres, de telle sorte que sur l'affichage D-INT (directory intro) s'affiche brièvement.
- 3) Pour déconnecter la fonction, enfoncez une nouvelle fois la touche INT ; S-INT ou D-INT n'est plus visible, la lecture du titre en cours se poursuit. La fonction est déconnectée lorsque les touches RPT (8) ou RDM (14) sont activées.

5.1.5 Répétition d'un titre

- 1) Sélectionnez le titre à répéter avec la touche ◀I ou ►I (11) et appuyez sur la touche RPT (8). Sur l'affichage, S-RPT et le numéro du titre sont visibles. Pour des titres au format MP3, le nom du fichier est affiché en continu à la place. Le titre est répété en boucle.
- 2) Si tous les titres dans le dossier sélectionné doivent être répétés, appuyez sur la touche RPT plus de trois secondes lorsque vous activez la fonction de répétition, de telle sorte que sur l'affichage D-RPT (directory repeat) s'affiche brièvement.
- 3) Pour déconnecter cette fonction, enfoncez une nouvelle fois la touche RPT; S-RPT ou D-RPT n'est plus visible sur l'affichage. La fonction est également déconnectée lorsque les touches INT (7) ou RDM (14) sont activées.

5.1.6 Lecture aléatoire

Lors de la lecture aléatoire, les titres ne sont pas lus dans l'ordre d'enregistrement mais dans un ordre arbitraire sélectionné par l'appareil.

- 1) Enfoncez la touche RDM (14). L'appareil sélectionne de manière arbitraire le titre suivant. Sur l'affichage, S-RDM et le numéro du titre sont visibles. Pour des titres au format MP3, le nom du fichier défile sur l'affichage à la place.
- 2) Si seuls les titres dans le dossier sélectionné doivent être lus dans un ordre aléatoire, appuyez sur la touche RDM plus de trois secondes lorsque vous activez la fonction de reproduction aléatoire, de telle sorte que sur l'affichage D-RDM (directory random) s'affiche brièvement.
- 3) Pour déconnecter cette fonction, enfoncez une nouvelle fois la touche RDM; S-RDM ou D-RDM n'est plus visible sur l'affichage. La fonction est également déconnectée lorsque les touches INT (7) ou RPT (8) sont activées.

5.1.7 Remarques sur les coupures du son et les erreurs de lecture

La fumée de cigarettes et la poussière s'introduisent facilement dans les ouvertures du lecteur et se déposent sur l'optique du système laser. Cela peut générer des erreurs de lecture et des coupures de son, donc, le nettoyage du lecteur doit être confié à un technicien spécialisé. Cette opération est à la charge de l'utilisateur, même lorsque l'appareil est sous garantie !

5.2 Utilisation du tuner

Dès qu'un CD est inséré ou une clé USB placée, l'appareil commute automatiquement sur la lecture du CD ou de la clé USB. Avec la touche MODE (3), vous pouvez commuter entre réception radio et lecture de CD ou de la clé USB.

5.2.1 Réglage et mémorisation de la station

Avec le tuner, vous pouvez recevoir des stations FM et AM. Pour pouvoir mémoriser plus de six stations avec les 6 touches (6, 7, 8, 14, 15), la plage FM est divisée en trois sous-plages identiques. Dans les trois sous-plages (F 1, F 2, F 3), et la plage AM (MW), six stations peuvent respectivement être mémorisées, soit un total de 18 stations FM et 6 stations AM.

- 1) Avec la touche BAND (4), sélectionnez la plage souhaitée ; il est recommandé de mémoriser les 6 stations dans la plage FM 1, puis passez dans la plage FM 2 puis FM 3.
- 2) Vous avez le choix entre une recherche automatique ou manuelle des stations pour trouver une station:

Démarrez la **recherche de stations** par une brève pression sur la touche (11) ▷ (avant) ou ◁ (arrière). La recherche automatique s'arrête dès que la station suivante est trouvée. Pendant la recherche, l'affichage indique SEARCH. Refaites la recherche jusqu'à ce que la station souhaitée soit reçue.

Pour une **recherche manuelle** des stations, maintenez la touche ◁ ou ▷ enfoncée jusqu'à ce que MANUAL soit visible brièvement sur l'affichage. La fréquence de réception peut être augmentée ou diminuée par palier à chaque pression sur la touche (dans la plage FM de 50 kHz, dans la plage AM de 9 kHz). Pour faire défiler rapidement manuellement une plage plus grande, maintenez la touche ◁ ou ▷ enfoncée. Après le réglage manuel, l'appareil commute après quelques secondes, à nouveau sur la recherche automatique si la touche ◁ ou ▷ n'a auparavant pas été enfoncée. L'affichage indique brièvement AUTO.

- 3) Lorsque la station est trouvée, maintenez la touche numérique souhaitée (6, 7, 8, 14, 15)

enfoncée jusqu'à ce que sur l'affichage à droite, le numéro de la station et «ch» soient visibles (schéma 1). La station est alors mémorisée sous ce numéro dans la sous-plage correspondante.

5.2.2 Appel des stations mémorisées

- 1) Avec la touche BAND (4), sélectionnez la plage dans laquelle se trouve la station souhaitée.
- 2) Sélectionnez le numéro de la station avec la touche numérique correspondante (6, 7, 8, 14, 15).
- 3) Réglez ensuite le volume avec le réglage LEVEL (17).
- 4) Pour une émission stéréo, ST s'affiche en haut à gauche sur l'affichage.

5.2.3 Fonctions RDS

Si la station sélectionnée émet des informations RDS (radio data system), sur l'affichage le nom de la station s'affiche à la place de la fréquence. Certaines stations donnent des informations supplémentaires, par exemple titre, interprète, en alternance avec le nom de la station.

Si une station propose des informations trafic, TP (trafic program) s'affiche. Si EON (enhanced other networks) s'affiche et si un programme qui ne propose pas d'information trafic à cet instant, est reçu, le tuner commute automatiquement sur un autre programme de la même station où des informations trafic sont données. Après l'annonce de trafic, l'appareil revient au programme précédent.

Informations

Avec la touche DISP (12), on peut afficher les informations suivantes :

1. pression → affichage de l'heure
si aucune heure n'est émise, l'affichage indique NO CLOCK. Parce que l'heure n'est pas émise en continu, cela peut prendre plusieurs minutes après l'allumage de la radio jusqu'à ce que l'heure soit disponible.
2. pression → affichage de la plage (F 1, F 2, F 3, MW) et la fréquence d'émission
3. pression → affichage du type de programme
Si aucun type de programme n'est donné par la station, l'affichage indique PTY NONE.
4. pression → nom de la station (réglage de base)
L'affichage revient également sur le réglage de base 5 secondes après la dernière pression sur la touche.

Ces informations peuvent également être affichés pendant la lecture d'un CD ou d'une clé USB avec la touche DISP.

Fréquences alternatives

Si sur l'affichage, AF est visible en continu (non clignotant), le programme est diffusé sur des fréquences alternatives de stations voisines. L'appareil change automatiquement sur la station à la meilleure réception. Avec la touche AF/REG (9), cette fonction peut être déconnectée (AF s'éteint) et rallumée.

Certaines stations émettent, selon les régions, des programmes différents, par exemple des informations régionales. Pour une commutation automatique sur une station avec une meilleure réception et à la fois pour commuter sur le même programme régional, le mode Programme régional peut être activé : maintenez la touche AF/REG enfoncée 3 secondes jusqu'à ce que REG ON soit visible brièvement sur l'affichage. Lorsque le mode est activé, REG est visible sur l'affichage. Pour désactiver le mode, maintenez à nouveau la touche AF/REG enfoncée pendant 3 secondes jusqu'à ce que l'affichage indique brièvement REG OFF.

Type de programme

Avec la touche PTY (16), on peut sélectionner une des stations mémorisées qui envoi de la musique ou des informations sur une rubrique donnée. On peut sélectionner les rubriques suivantes :

Groupe Musique		Groupe Mots	
sélectionnable avec la touche station 1 (6)			
POP M	Pop	NEWS	Informations
ROCK M	Rock	AFFAIRS	Infos actuelles
		INFO	Programme service
sélectionnable avec la touche station 2 (7)			
EASY M	Musique divertissement	SPORT	Sport
LIGHT M	Musique classique légère	EDUCATE	Formation
		DRAMA	Littérature
sélectionnable avec la touche station 3 (8)			
CLASSICS	Musique classique	CULTURE	Culture, société
OTHER M	Musique spécifique	SCIENCE	Science
		VARIED	Divertissement
sélectionnable avec la touche station 4 (14)			
JAZZ	Jazz	WEATHER	Météo
COUNTRY	Country	FINANCE	Economie
		CHILDREN	Programme enfants
sélectionnable avec la touche station 5 (15)			
NATION M	Musique nationale	SOCIAL	Sujets sociaux
OLDIES	Rétro	RELIGION	Religion
		PHONE IN	Emissions avec appel public
sélectionnable avec la touche station 6 (15)			
FOLK M	Folklore	TRAVEL	Informations voyage
		LEISURE	Temps libre
		DOCUMENT	Documentation

1) Avec la touche PTY (16), allumez la fonction de type de programme. Une sélection plus précise du groupe musique est ainsi possible. Sur l'affichage, une rubrique de ce groupe est affichée.

Pour commuter sur le groupe mots, enfoncez une nouvelle fois la touche PTY. L'affichage indique une rubrique de ce groupe. (Par une troisième pression, la fonction est désactivée).

2) Par une pression (plusieurs pressions) sur la touche numérique correspondante, sélectionnez la rubrique du groupe précédemment sélectionné. L'appareil recherche parmi les stations mémorisées celle qui diffuse un programme dans la catégorie choisie. Pendant la recherche, le son est coupé.

Si l'appareil ne peut trouver aucune station avec la rubrique souhaitée, le message PTY NONE clignote sur l'affichage après quelque temps et l'appareil revient à la dernière station réglée.

3) Pour désactiver la fonction de type de programme, et pouvoir appeler les stations mémorisées avec les touches de stations correspondantes, appuyez une ou deux fois sur la touche PTY de telle sorte que sur l'affichage, la fréquence de la station ou le nom de la station soit affiché.

6 Caractéristiques techniques

schéma technique voir page 37

Lecteur CD/MP3

Taux de distorsion : < 0,03 %

Rapport signal/bruit : . . . > 85 dB

Bande passante : 10–20 000 Hz, ±1 dB

Pleurage et scintillement : non mesurable (précision quartz)

Tuner

Fréquence de réception

FM : 87,5–108 MHz

MW : 522–1620 kHz

Sensibilité HF

FM : 6 dBµV

MW : 25 dBµV

Rapport signal/bruit

FM : > 60 dB

MW : > 50 dB

Taux de distorsion : < 0,5 %

Généralités

Alimentation : 17 V (≡) via l'amplificateur Public Adress ou le PA-1200EX

Dimensions (l × h × p) : . . 195 × 40 × 215 mm

Poids : 1,1 kg

Tout droit de modification réservé.

Notice d'utilisation protégée par le copyright de MONACOR® INTERNATIONAL GmbH & Co. KG. Toute reproduction même partielle à des fins commerciales est interdite.

Modulo lettore CD/MP3 con tuner RDS

Queste istruzioni sono rivolte ai tecnici che montano il modulo e agli utenti senza particolari conoscenze in materia. Vi preghiamo di leggere attentamente le presenti istruzioni prima della messa in funzione e di conservarle per un uso futuro.

A pagina 3, se aperta completamente, vedrete sempre gli elementi di comando e i collegamenti descritti.

1 Elementi di comando

- 1 Tasto EJECT per espellere il CD
- 2 Tasto POWER per accendere e spegnere l'apparecchio
- 3 Tasto MODE per cambiare fra riproduzione CD, riproduzione MP3 tramite la porta USB (10) e ricezione radio
- 4 Tasto BAND per cambiare il campo di ricezione con funzionamento radio
- 5 Fessura per l'introduzione del CD
- 6 Tasto stazione 1 oppure con funzionamento CD/MP3 Pausa/Start
- 7 Tasto stazione 2 oppure con funzionamento CD/MP3 riproduzione dell'inizio di tutti i titoli
- 8 Tasto stazione 3 oppure con funzionamento CD/MP3 riproduzione del titolo attuale
- 9 Tasto AF/REG per la funzione frequenza alternativa in caso di ricezione RDS
- 10 Porta USB per inserire una chiavetta USB
- 11 Tasti TRACK/TUNE
CD/MP3: Per saltare al titolo successivo oppure per ritornare al titolo precedente; con il tasto premuto, avanzamento o ritorno veloce
Radio: Per impostare una stazione radio
Per avviare la ricerca automatica, premere brevemente il relativo tasto.
Per l'impostazione manuale delle stazioni radio, tener premuto il tasto ◀ o ▶ finché il display non segnali brevemente MANUAL. Quindi impostare la stazione radio con il tasto ◀ o ▶.
- 12 Tasto DISP per visualizzare sul display varie informazioni (p. es. ora, tipo di programma, tag ID3)
- 13 Display
- 14 Tasto stazione 4 oppure, con funzionamento CD/MP3 riproduzione in ordine casuale

- 15 Tasti stazione 5 e 6 oppure, con funzionamento CD/MP3 scelta di una cartella
- 16 Tasto PTY per scegliere il tipo di programma in caso di ricezione RDS
- 17 Regolatore volume LEVEL

2 Avvertenze di sicurezza

Il modulo inserito è conforme a tutte le direttive rilevanti dell'UE e pertanto porta la sigla **CE**.

- Usare l'inserito solo all'interno di locali. Proteggerlo dall'acqua gocciolante e dagli spruzzi d'acqua, da alta umidità dell'aria e dal calore (temperatura d'impiego ammessa fra 0 e 40 °C).
- Non mettere in funzione l'apparecchio con l'inserito montato e staccare subito la spina rete se:
 1. l'apparecchio, l'inserito o il cavo rete presentano dei danni visibili;
 2. dopo una caduta o dopo eventi simili sussiste il sospetto di un difetto;
 3. l'apparecchio non funziona correttamente.
 Per la riparazione consegnare l'inserito o l'intero apparecchio in ogni caso ad una officina competente.
- Per la pulizia usare solo un panno morbido, asciutto; non impiegare in nessun caso prodotti chimici o acqua.
- Nel caso d'uso improprio, di montaggio sbagliato, d'impiego scorretto o di riparazione non a regola d'arte dell'inserito, non si assum e nessuna responsabilità per eventuali danni consequenziali a persone o a cose e non si assume nessuna garanzia per l'apparecchio.



Se si desidera eliminare l'inserito definitivamente, consegnarlo per lo smaltimento ad un'istituzione locale per il riciclaggio.

3 Possibilità d'impiego

L'inserito è adatto per il montaggio in amplificatori PA della MONACOR con relativo vano e in dispositivi d'estensione di MONACOR, per esempio:

PA-1120 PA-1240	Amplificatore PA per 5 zone
PA-1200	Amplificatore PA per 4 zone
PA-1200EX	Dispositivo d'estensione per 2 moduli
PA-5240 PA-5480	Amplificatore PA per 5 zone
PA-6240 PA-6480 PA-6600	Amplificatore PA per 6 zone

4 Montaggio del modulo inserto

AVVERTIMENTO L'inserto dev'essere montato solo da una persona qualificata. Prima del montaggio dell'inserto staccare la spina rete dell'amplificatore o del PA-1200EX. Altrimenti sussiste il pericolo di una scarica elettrica.



- 1) Togliere il coperchio dell'amplificatore o del PA-1200EX.
- 2) Dal lato frontale dell'amplificatore o del PA-1200EX svitare la mascherina che copre il vano per l'inserto. Inserire l'inserto e avvitarlo.
- 3) Inserire il cavetto libero a 3 poli dell'amplificatore o del PA-1200EX nel connettore di posizione **c** (vedi fig. 2). Così, l'inserto viene alimentato con 17 V (≈), e il segnale audio viene inoltrato all'amplificatore.
- 4) Se necessario, sono disponibili altre due uscite audio:
uscita mono simmetrica al contatto **d**
uscita stereo asimmetrica al contatto **e**
- 5) Per il montaggio della presa d'antenna (fig. 3) in dotazione, sul retro dell'amplificatore o del PA-1200EX svitare la mascherina (fig. 4) o togliere la parte staccabile (fig. 5). Inserire la presa d'antenna nell'apertura e avvitare.
- 6) Inserire il cavetto della presa d'antenna nel connettore a 5 poli di posizione **a**.
- 7) L'inserto PA-1140RCD è equipaggiato con una batteria di memoria per poter tener in memoria le stazioni radio anche con l'apparecchio spento. Tale batteria è disattivata alla consegna dell'apparecchio per evitare che lentamente si scarichi prima del montaggio. Per attivare la batteria, mettere il ponticello **b** in posizione ON.
Per disattivare nuovamente la batteria (p. es. in caso di un magazzinaggio prolungato), mettere il ponticello **b** in posizione OFF.
- 8) Richiudere l'amplificatore o il PA-1200EX con il coperchio. Collegare l'antenna di ricezione con la presa d'antenna (fig. 3). Se si devono collegare sia un'antenna FM che una OM, occorre collegarle con la presa ANT per mezzo di un combinatore d'antenna.

5 Funzionamento

- 1) Accendere l'amplificatore o il PA-1200EX con l'interruttore di rete e il modulo inserto con il tasto POWER (2).
- 2) Con il regolatore volume LEVEL (17) impostare il volume desiderato.
- 3) Per spegnere azionare nuovamente il tasto POWER.

5.1 Funzionamento del lettore CD/MP3

Con questo apparecchio si possono riprodurre dei CD audio, dei CD audio masterizzati in proprio (CD-R) nonché CD con titoli nel formato MP3. Nel caso di CD riscrivibili (CD-RW) si possono manifestare dei problemi nella riproduzione a seconda del tipo di CD utilizzato, del masterizzatore usato e del programma di masterizzazione.

Tramite la porta USB si possono riprodurre anche i file MP3 di una chiavetta USB.

Nota: Data la varietà di produttori di memorie e di driver, non si può garantire che tutti i mezzi di memoria siano compatibili con il lettore MP3.

5.1.1 Riprodurre titoli di musica

- 1) Inserire un CD con la scritta rivolta in alto nella relativa fessura (5) finché non viene ritirato automaticamente. Se nell'apparecchio si trova già un CD, il display visualizza il simbolo .
Per cambiare un CD, premere il tasto EJECT (1). Il CD esce. Se non viene prelevato, dopo alcuni secondi l'apparecchio lo ritira nuovamente.
- 2) In alternativa o in aggiunta, nella porta USB (10) si può inserire una chiavetta USB.
- 3) Dopo la carica, si avvia il primo titolo. Con i CD audio standard, il display visualizza il numero del titolo e il tempo già trascorso (min. : sec.).

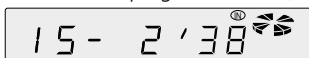

Nei titoli nel formato MP3, il nome del file scorre attraverso il display, seguito dalla lettera "T" e il numero del titolo. Premendo più volte il tasto DISP (12), sul display si possono visualizzare delle informazioni sul titolo del brano, dell'album, sull'interprete ecc. (tag ID3). Se non sono presenti dei tag ID3, il display segnala NO ID3.

Nota: Durante la riproduzione di un CD o di una chiavetta USB, premendo il tasto DISP saranno visualizzate anche delle informazioni sulla stazione impostata, vedi 5.2.3, paragrafo Informazioni. Azionare il tasto DISP tante volte finché sul display non appare l'informazione desiderata.

- 4) Dopo la riproduzione dell'ultimo titolo, l'apparecchio riparte con il primo titolo (riproduzione senza fine).

- 5) Per interrompere la riproduzione premere il tasto ► (6). Il display segnala S-PAUSE. Premendo nuovamente il tasto ►, la riproduzione continua.
- 6) Per cambiare fra riproduzione da CD, da chiavetta USB e ricezione radio, premere il tasto MODE (3).

5.1.2 Selezionare titoli e cartelle

- 1) Con i tasti TRACK (11) selezionare il titolo desiderato.

Tasto ►: con ogni tocco, l'apparecchio salta un titolo in avanti.

Tasto ◀: premuto brevemente – l'apparecchio salta all'inizio del titolo; con ogni ulteriore tocco, si salta indietro di un titolo.

- 2) Se i titoli sono ordinati in varie cartelle (elenchi di file), le cartelle possono essere selezionate con i tasti F▲ e F▼ (15). Il nome della cartella selezionata scorre una volta attraverso il display.

Dopo la selezione della cartella si avvia sempre il primo titolo della cartella. Per scegliere un altro titolo usare i tasti TRACK (11). Con il tasto ► è possibile anche saltare dall'ultimo titolo di una cartella al primo titolo della cartella successiva, e con il tasto ◀ dal primo titolo di una cartella all'ultimo titolo della cartella precedente.

Nota: I titoli saranno riprodotti nel seguente ordine se sono disposte in varie cartelle:

1. tutti i titoli senza cartella
 2. tutti i titoli nelle cartelle del livello principale
 3. tutti i titoli in sottocartelle ecc.
- La selezione delle cartelle e la numerazione dei titoli avviene pure nello stesso ordine.

5.1.3 Avanzamento e ritorno veloce

Con il tasto ► (11) tenuto premuto, il lettore CD scorre in avanti e con il tasto ◀ tenuto premuto scorre all'indietro.

Nel caso di titoli nel formato MP3, con l'avanzamento e ritorno veloce non si può passare sopra più titoli. Alla fine o all'inizio di un titolo, l'apparecchio passa alla riproduzione normale anche se il tasto (11) viene tenuto premuto.

5.1.4 Riproduzione breve degli inizi dei titoli

Di tutti i titoli si possono riprodurre gli inizi per 10 secondi.

- 1) Premere il tasto INT (7). Sul display si vede S-INT e il numero del titolo. Nel caso di titoli nel formato MP3, scorre in aggiunta e alternativamente il nome del file. Se il titolo attuale viene riprodotto per oltre 10 secondi, l'apparecchio salta al titolo successivo.
- 2) Se si deve riprodurre l'inizio solo dei titoli della cartella selezionata, premere, mentre si attiva la

funzione di riproduzione degli inizi, il tasto INT per più di 3 secondi, in modo che sul display si vede brevemente D-INT (directory intro).

- 3) Per disattivare la funzione, premere di nuovo il tasto INT. L'indicazione S-INT o D-INT si spegne e prosegue la riproduzione del titolo iniziato. La funzione viene disattivata anche azionando il tasto RPT (8) o RDM (14).

5.1.5 Riproduzione ripetuta di titoli

- 1) Selezionare con il tasto ◀ o ► (11) il titolo da ripetere e quindi premere il tasto RPT (8). Sul display si legge l'indicazione S-RPT e il numero del titolo. Nel caso di titoli nel formato MP3, scorre in aggiunta e alternativamente il nome del file. Il titolo viene ripetuto senza fine.
- 2) Se si vogliono ripetere tutti i titoli nella cartella selezionata, premere, mentre si attiva la funzione di riproduzione ripetuta, il tasto RPT per più di 3 secondi, in modo che sul display si vede brevemente D-RPT (directory repeat).
- 3) Per disattivare la funzione, premere di nuovo il tasto RPT. L'indicazione S-RPT o D-RPT si spegne. La funzione viene disattivata anche azionando il tasto INT (7) o RDM (14).

5.1.6 Riproduzione in ordine casuale

Durante la riproduzione in ordine casuale, i titoli non vengono riprodotti in ordine crescente dei titoli, bensì in un ordine scelto a caso da parte dell'apparecchio.

- 1) Premere il tasto RDM (14). L'apparecchio sceglie a caso il titolo successivo. Sul display si vede l'indicazione S-RDM e il numero del titolo. Nel caso di titoli nel formato MP3, scorre in aggiunta e alternativamente il nome del file.
- 2) Se si vogliono riprodurre solo i titoli della cartella selezionata, premere, mentre si attiva la funzione di riproduzione casuale, il tasto RDM per più di 3 secondi, in modo che sul display si vede brevemente D-RDM (directory random).
- 3) Per disattivare la funzione di riproduzione casuale, premere di nuovo il tasto RDM. L'indicazione S-RDM o D-RDM si spegne. La funzione viene disattivata anche azionando il tasto INT (7) o RPT (8).

5.1.7 Note su possibili buchi nella riproduzione e su errori di lettura

Il fumo di sigarette e la polvere penetrano facilmente fra tutte le aperture dell'apparecchio e si depositano sul sistema ottico della scansione ai raggi laser. Se questo deposito di sporco dovesse provocare errori di lettura e buchi nella riproduzione, l'apparecchio

deve essere pulito in un laboratorio specializzato. Una tale pulizia è a pagamento, anche durante il periodo di garanzia!

5.2 Funzionamento del tuner

Non appena si inserisce un CD o una chiavetta USB, l'apparecchio passa automaticamente alla riproduzione del CD o della chiavetta USB. Con il tasto MODE (3) si può allora cambiare fra ricezione radio e riproduzione del CD o della chiavetta USB.

5.2.1 Impostare e memorizzare le stazioni radio

Con il tuner si possono ricevere stazioni di modulazione di frequenza e di onde medie. Per poter memorizzare più di sei stazioni con i sei tasti disponibili (6, 7, 8, 14, 15), il settore FM è suddiviso in tre gruppi identici (F 1, F 2, F 3), e nel settore delle onde medie (MW) si possono memorizzare fino a 6 stazioni per un totale di 18 stazioni FM e 6 stazioni di onde medie.

- 1) Con il tasto BAND (4) selezionare il campo desiderato. È conveniente memorizzare dapprima sei stazioni del gruppo F 1, quindi passare al gruppo F 2 e dopo a F 3.
- 2) La stazione può essere trovata con la ricerca stazione automatica oppure manualmente:

Per attivare la **ricerca stazione** premere brevemente i tasti (11) ▷ (avanti) o ◁ (indietro). Il tuner si sposta sulla stazione più vicina. Durante la ricerca, il display indica SEARCH. Se necessario riavviare la ricerca automatica finché si riceve la stazione desiderata.

Per la **sintonizzazione manuale** tenere premuto il tasto ◁ o ▷ finché non si vede la scritta MANUAL. Dopodiché, la frequenza di ricezione può essere aumentata o abbassata a passi con ogni pressione del tasto (in FM di 50 kHz, nelle onde medie di 9 kHz). Per scorrere velocemente un grande settore nella sintonizzazione manuale, tener premuto il tasto ◁ o ▷. Dopo la sintonizzazione manuale, l'apparecchio passa, dopo alcuni secondi, nuovamente alla ricerca automatica se prima non si preme nuovamente il tasto ◁ o ▷. Il display segnala brevemente AUTO.

- 3) Dopo aver sintonizzato la stazione premere il tasto numerico (6, 7, 8, 14, 15) prescelto finché il display indica a destra il numero della stazione e l'indicazione "ch" (vedi fig. 1). A questo punto la stazione è memorizzata con tale numero nel rispettivo gruppo.

5.2.2 Chiamare una stazione memorizzata

- 1) Selezionare con il tasto BAND (4) la banda di frequenza in cui si trova la stazione memorizzata.

- 2) Scegliere il numero della stazione con il relativo tasto numerico (6, 7, 8, 14, 15).
- 3) Impostare il volume desiderato con il regolatore LEVEL (17).
- 4) Nel caso di una trasmissione stereo, in alto a sinistra sul display si vede ST.

5.2.3 Funzioni RDS

Se la stazione prescelta trasmette delle informazioni RDS (radio data system), sul display viene visualizzato il nome della stazione al posto della frequenza. Alcune stazioni, alternando con il nome della stazione, offrono altre informazioni, p.es. titolo del brano musicale, interprete.

Se una stazione offre anche informazioni sul traffico stradale, sul display si vede l'indicazione TP (traffic program). Se si vede EON (enhanced other networks) e se si sta ricevendo un programma che attualmente non offre informazioni sulla situazione stradale, il tuner passa automaticamente ad un altro programma della stessa stazione se tale programma offre delle informazioni sul traffico. Dopo l'informazione sul traffico, l'apparecchio ritorna al programma precedente.

Informazioni

Con il tasto DISP (12) si possono visualizzare le seguenti informazioni:

1. pressione del tasto → indicazione dell'ora
Se non viene trasmessa l'ora, il display indica NO CLOCK. Dato che l'ora non viene trasmessa continuamente, è possibile che dopo l'accensione della radio passino alcuni minuti prima che sia disponibile l'indicazione dell'ora.
2. pressione del tasto → indicazione del campo (F1, F2, F3, MW) e della frequenza
3. pressione del tasto → indicazione del tipo di programma
Se la stazione non indica il tipo di programma, il display indica PTY NONE.
4. pressione del tasto → nome della stazione (impostazione base)
Il display, passati 5 secondi dall'ultima pressione di un tasto, ritorna all'impostazione base.

Queste informazioni si possono visualizzare anche durante la riproduzione di un CD o di una chiavetta USB premendo il tasto DISP.

Frequenze alternative

Se sul display si vede continuamente AF (non lampeggiando), il programma viene trasmesso anche su frequenze di stazioni vicine. Allora, l'apparecchio passa automaticamente alla stazione che si riceve meglio. Con il tasto AF/REG (9) è possibile disattivare la funzione (AF si spegne) e riattivarla.

Alcune stazioni trasmettono delle volte dei programmi differenti secondo la regione, p. es. delle informazioni regionali. Per far sì che con il cambio automatico su una stazione che si riceve meglio sia mantenuto lo stesso programma regionale, si può attivare la modalità di programma regionale: tener premuto il tasto AF/REG per 3 sec. finché il display segnala brevemente REG ON. Se la modalità è attivata, sul display si vede l'indicazione REG. Per disattivare la modalità, tener premuto un'altra volta il tasto AF/REG per 3 sec. finché il display segnala brevemente REG OFF.

Tipo di programma

Con il tasto PTY (16), fra le stazioni memorizzate si può scegliere una che sta trasmettendo musica o informazioni di una determinata rubrica. Si possono scegliere le seguenti rubriche:

Gruppo musica		Gruppo voce	
Selezionabile con il tasto stazione 1 (6)			
POP M	Musica Pop	NEWS	Notizie
ROCK M	Musica Rock	AFFAIRS	Info attuali
		INFO	Programma di servizio
Selezionabile con il tasto stazione 2 (7)			
EASY M	Musica leggera	SPORT	Sport
LIGHT M	Classica leggera	EDUCATE	Educazione
		DRAMA	Radiodramma, Letteratura
Selezionabile con il tasto stazione 3 (8)			
CLASSICS	Musica classica	CULTURE	Cultura, Società
OTHER M	Musica particolare	SCIENCE	Scienza
		VARIED	Intrattenimento
Selezionabile con il tasto stazione 4 (14)			
JAZZ	Jazz	WEATHER	Meteo
COUNTRY	Musica country	FINANCE	Economia
		CHILDREN	Programma per bambini
Selezionabile con il tasto stazione 5 (15)			
NATION M	Musica nazionale	SOCIAL	Problemi sociali
OLDIES	Oldies	RELIGION	Religione
		PHONE IN	da chiamare al telefono
Selezionabile con il tasto stazione 6 (15)			
FOLK M	Folclore	TRAVEL	Viaggi
		LEISURE	Tempo libero
		DOCUMENT	Documentazione

1) Con il tasto PTY (16) attivare la funzione tipo di programma. In questo modo è possibile una selezione più precisa nel gruppo musica. Il display indica una rubrica di questo gruppo. Per passare al gruppo voce, premere di nuovo il tasto PTY. Il display indica una rubrica di quel gruppo (con

la terza pressione del tasto, la funzione tipo di programma è nuovamente disattivata.)

2) Premendo (più volte) il relativo tasto numerico, si seleziona la rubrica richiesta dal gruppo scelto precedentemente. L'apparecchio sceglie fra le stazioni memorizzate quella che sta trasmettendo un programma nella rubrica scelta. Durante la ricerca, l'audio è disattivato.

Se l'apparecchio non riesce a trovare nessuna stazione con la rubrica desiderata, dopo un po' di tempo sul display lampeggia il messaggio PTY NONE e l'apparecchio torna alla stazione impostata per ultima.

3) Per disattivare la funzione tipo di programma e per poter chiamare le stazioni memorizzate con i relativi tasti stazione, premere il tasto PTY una o due volte, in modo che sul display si veda la frequenza o il nome della stazione.

6 Dati tecnici

Schema a blocchi vedi pagina 37

Letture CD/MP3

Fattore di distorsione: . . . < 0,03 %

Rapporto S/R: > 85 dB

Gamma di frequenze: . . . 10–20 000 Hz, ±1 dB

Wow and flutter: non misurabile
(precisione del quarzo)

Tuner

Frequenza di ricezione

FM: 87,5 – 108 MHz

OM: 522 – 1620 kHz

Sensibilità HF

FM: 6 dBµV

OM: 25 dBµV

Rapporto S / R

FM: > 60 dB

OM: > 50 dB

Fattore di distorsione: . . . < 0,5 %

Dati generici

Alimentazione: 17V (≡) tramite amplificatore PA o PA-1200EX

Dimensioni (l x h x p): . . 195 x 40 x 215 mm

Peso: 1,1 kg

Con riserva di modifiche tecniche.

Módulo Lector CD/MP3 con Sintonizador RDS

Estas instrucciones van dirigidas a los técnicos que instalen el módulo y a usuarios sin ningún conocimiento técnico específico. Lea atentamente estas instrucciones antes del funcionamiento y guárdelas para usos posteriores.

Puede encontrar todos los elementos de funcionamiento y las conexiones que se describen en la página 3 desplegable.

1 Elementos de Funcionamiento

- 1 Botón EJECT para expulsar el CD
- 2 Botón POWER para encender y apagar el aparato
- 3 Botón MODE para conmutar entre reproducción CD, reproducción MP3 mediante puerto USB (10) y recepción radio
- 4 Botón BAND para seleccionar las bandas de recepción para la radio
- 5 Ranura CD
- 6 Botón de emisora 1 o para funcionamiento CD/MP3: Pausa/Inicio
- 7 Botón de emisora 2 o reproducción de la introducción de todas las pistas para funcionamiento CD/MP3
- 8 Botón de emisora 3 o repetición de la pista actual para funcionamiento CD/MP3
- 9 Botón AF/REG para la función: frecuencia alternativa para recepción RDS
- 10 Puerto USB para insertar una unidad flash USB
- 11 Botones TRACK/TUNE
CD/MP3: Para ir a la pista siguiente o para ir hacia atrás hacia la pista previa; mantenga el botón presionado para el avance/retroceso rápido
Radio: sintonización de estación
Para iniciar la búsqueda de emisora automática, presione brevemente el botón correspondiente.
Para la búsqueda de emisora manual, mantenga el botón ◀ o ▶ presionado hasta que aparezca brevemente MANUAL. A continuación ajuste la emisora con el botón ◀ o ▶.
- 12 Botón DISP para conmutar el visualizador a informaciones varias (p. ej. hora, tipo de programa, etiquetas ID3)
- 13 Visualizador
- 14 Botón de emisora 4 o reproducción random (aleatoria) para funcionamiento CD/MP3

- 15 Botones de emisora 5 y 6 o selección de directorio para funcionamiento CD/MP3
- 16 Botón PTY para seleccionar el tipo de programa para recepción RDS
- 17 Control de volumen LEVEL

2 Notas de Seguridad

El módulo de inserción corresponde a todas las directivas relevantes de la UE y por ello está marcado con CE.

- La inserción está adecuada para utilizarse sólo en interiores. Protégala de goteos y salpicaduras, elevada humedad del aire y calor (temperatura ambiente admisible: 0–40 °C).
- No utilice el aparato con la inserción instalada y desconéctelo inmediatamente de la corriente si:
 1. La inserción, el aparato o el cable de corriente están visiblemente dañados.
 2. El aparato ha sufrido daños después de una caída o accidente similar.
 3. No funciona correctamente.
 Sólo el personal técnico puede reparar la inserción o el aparato completo bajo cualquier circunstancia.
- Utilice sólo un paño suave y seco para la limpieza; no utilice nunca ni agua ni productos químicos.
- No podrá reclamarse garantía o responsabilidad alguna por cualquier daño personal o material resultante si la inserción se utiliza para otros fines diferentes a los originalmente concebidos, si no se instala o se utiliza adecuadamente, o si no se repara por expertos.



Si va a poner el módulo definitivamente fuera de servicio, llévelo a la planta de reciclaje más cercana para que su eliminación no sea perjudicial para el medioambiente.

3 Aplicaciones

El módulo de inserción está diseñado para la instalación en amplificadores de megafonía de MONACOR con compartimento para módulos y en aparatos complementarios MONACOR, por ejemplo:

PA-1120 PA-1240	Amplificador de megafonía para 5 zonas
PA-1200	Amplificador de megafonía para 4 zonas
PA-1200EX	Aparato complementario para 2 módulos
PA-5240 PA-5480	Amplificador de megafonía para 5 zonas
PA-6240 PA-6480 PA-6600	Amplificador de megafonía para 6 zonas

4 Instalación del Módulo de inserción

ADVERTENCIA La inserción sólo debe ser instalada por personal cualificado especializado. Antes de la instalación de la inserción desconecte el enchufe del amplificador o del PA-1200EX de la toma de corriente. De otro modo existe un riesgo de descarga eléctrica.



- 1) Saque la tapa de la carcasa del amplificador o del PA-1200EX.
- 2) Desatornille la tapa para el compartimento de inserción en la parte frontal del amplificador o del PA-1200EX. Instale la inserción y apriétela con tornillos.
- 3) Conecte el cable de tres polos sin protección del amplificador o del PA-1200EX a la carcasa pin de posición **c** (vea la imagen 2). Esto permite alimentar la inserción con 17 V (≡) y suministrar la señal audio al amplificador.
- 4) Si es necesario, hay dos salidas audio más disponibles:
salida mono simétrica en la conexión **d**
salida estéreo asimétrica en la conexión **e**
- 5) Para instalar la toma de antena entregada (fig. 3) en la parte posterior del amplificador o del PA-1200EX, desenrosque la tapa del panel (fig. 4) o extraiga la placa (fig. 5). Inserte la toma de antena en la apertura y fíjela con tornillos.
- 6) Conecte el cable de la toma de antena insertada a la carcasa pin de 5 polos de posición **a**.
- 7) La inserción PA-1140RCD tiene una batería de almacenamiento, de manera que las emisoras también permanecen guardadas con el aparato apagado. La batería de almacenamiento se desactiva en la fábrica para prevenir la descarga antes de la instalación. Para activar la batería, ajuste el jumper **b** en la posición ON.
Para desactivar la batería de nuevo (p. ej. si está almacenada durante un largo periodo de tiempo), ajuste de nuevo el jumper **b** en la posición OFF.
- 8) Cierre el amplificador o el PA-1200EX con la tapa de la carcasa. Conecte la antena de recepción (fig. 3) a la toma de antena. Para conectar una antena FM y una antena de onda media, conéctelas a la toma ANT mediante un combinador de antenas.

5 Funcionamiento

- 1) Encienda el amplificador o el PA-1200EX con el interruptor POWER y el módulo de inserción con el botón POWER (2).
- 2) Ajuste el volumen deseado con el control de volumen LEVEL (17).
- 3) Para apagar, presione el botón POWER de nuevo.

5.1 Funcionamiento del lector CD/MP3

Puede reproducir CDs de audio, incluyendo los creados por usted (CD-R) y CDs con pistas en formato MP3. Sin embargo, pueden aparecer problemas cuando se reproduce un CD reescribible (CD-RW), dependiendo del tipo de CD, del grabador de CDs y del programa de grabación utilizado.

Mediante el puerto USB, también se pueden reproducir archivos MP3 desde una unidad flash USB.

Nota: Debido a la gran cantidad de fabricantes de medios de almacenamiento y de drivers, no podemos garantizar que todos los medios de almacenamiento sean compatibles con el lector MP3.

5.1.1 Reproducción de pistas musicales

- 1) Inserte un CD con la inscripción hacia arriba en la ranura (5) hasta que se introduzca automáticamente. Si ya hay un CD en el aparato, se mostrará el símbolo  en el visualizador.

Para cambiar un CD, pulse el botón EJECT (1). Se expulsará el CD. Si no se quita el CD, el aparato volverá a introducir el CD unos segundos después.

- 2) Adicionalmente o como alternativa, puede insertarse una unidad flash USB en el puerto USB (10).
- 3) Después de la carga, se iniciará la primera pista. Para CDs de audio estándar, en el visualizador se muestra el número de pista y el tiempo transcurrido (min. : seg.).

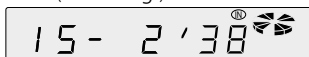

En las pistas con formato MP3, el nombre de archivo circula por el visualizador, luego se muestra el número de pista tras la letra "T". Cuando se pulsa el botón DISP (12) repetidamente, puede visualizarse información sobre la pista de la pieza musical, el álbum, el artista, etc. (etiquetas ID3). Si no hay etiquetas ID3 disponibles, en el visualizador se mostrará NO ID3.

Nota: Cuando se reproduce un CD o una unidad flash USB y se pulsa el botón DISP, también se visualiza información sobre la emisora, ver apartado 5.2.3, párrafo "Información". Por lo tanto, pulse el botón DISP repetidamente hasta que se visualice la información deseada.

- 4) Después de reproducir la última pista, el aparato empieza de nuevo con la primera pista (reproducción continua).

- 5) Para interrumpir la reproducción, pulse el botón ►II (6). En el visualizador aparece S-PAUSE. Al pulsar de nuevo el botón ►II, continúa la reproducción.
- 6) Pulse el botón MODE (3) para conmutar entre reproducción CD, unidad flash USB y recepción radio.

5.1.2 Seleccionar pista y directorio

- 1) Seleccione la pista deseada con los botones TRACK (11).

Botón ►I: cada vez que se presiona brevemente el botón, el aparato avanza una pista.

Botón ◀I: brevemente presionado – el aparato va al principio de la pista;

cada vez que se presiona brevemente el botón, el aparato retrocede una pista.

- 2) Si los archivos están en carpetas diferentes (directorios de archivos), pueden seleccionarse las carpetas con los botones F▲ y F▼(15). El nombre del directorio seleccionado pasa por el visualizador una vez.

Tras la selección del directorio siempre se inicia la primera pista del directorio. Para seleccionar otra pista, use los botones TRACK (11). Con el botón ►I, también es posible ir de la última pista de un directorio a la primera pista del directorio siguiente, y con el botón ◀I de la primera pista de un directorio a la última pista del directorio previo.

Nota: Las pistas se reproducen en el siguiente orden cuando están en carpetas diferentes:

1. Todas las pistas sin directorio
2. Todas las pistas en directorios en el directorio de raíz
3. Todas las pistas en subdirectorios etc.

Los directorios también se seleccionan y las pistas se numeran de acuerdo a este orden.

5.1.3 Avance/Retroceso rápido

Con el botón ►I (11) presionado el reproductor CD avanza, y con el botón ◀I presionado retrocede.

Con pistas en formato MP3 no se pueden pasar varias pistas con el avance o retroceso rápido. Al final o al principio de una pista, el aparato vuelve a la reproducción normal incluso si se mantiene presionado el botón (11).

5.1.4 Reproducción de la introducción de las pistas

Se puede reproducir la introducción (10 segundos) de todas las pistas.

- 1) Presione el botón INT (7). S-INT y el número de la pista se muestran en el visualizador. Con pistas en formato MP3, también se muestra alternativamente el nombre de archivo. Si la pista actual se ha reproducido durante más de 10 segundos, el aparato va a la pista siguiente.

- 2) Para reproducir sólo la introducción de las pistas del directorio seleccionado, mantenga el botón INT presionado durante más de 3 segundos cuando active la función de la reproducción de introducción de las pistas de manera que D-INT (directory intro) se muestra brevemente.

- 3) Para desactivar la función, presione el botón INT de nuevo. S-INT o D-INT se apagará y la pista cuya introducción se está reproduciendo actualmente continúa. Para desactivar la función, también se puede presionar el botón RPT (8) o RDM (14).

5.1.5 Reproducción repetida de las pistas

- 1) Seleccione la pista a repetir con el botón ◀I o ►I (11) y luego presione el botón RPT (8). S-RPT y el número de la pista se muestran en el visualizador. Con pistas en formato MP3, también se muestra alternativamente el nombre de archivo. La pista se repite continuamente.

- 2) Para repetir todas las pistas del directorio seleccionado, mantenga el botón RPT presionado durante más de 3 segundos cuando active la función de la reproducción repetida de manera que D-RPT (directory repeat) se muestra brevemente.

- 3) Para desactivar la función, presione el botón RPT de nuevo. S-RPT o D-RPT se apagará. Para desactivar la función, también se puede presionar el botón INT (7) o RDM (14).

5.1.6 Reproducción random

Con la reproducción random, las pistas no se reproducen en orden ascendente, sino en orden random (aleatorio).

- 1) Presione el botón RDM (14). El aparato selecciona una pista aleatoriamente. S-RDM y el número de la pista se muestran en el visualizador. Con pistas en formato MP3, también se muestra alternativamente el nombre de archivo.

- 2) Para reproducir sólo las pistas del directorio seleccionado, mantenga el botón RDM presionado durante más de 3 segundos cuando active la función de la reproducción random de manera que D-RDM (directory random) se muestra brevemente.

- 3) Para desactivar la función, presione el botón RDM de nuevo. S-RDM o D-RDM se apagará. Para desactivar la función, también se puede presionar el botón INT (7) o RPT (8).

5.1.7 Nota respecto a las interrupciones de sonido y errores de lectura

El humo del tabaco o el polvo pueden penetrar fácilmente a través de todas las ranuras del aparato y posarse en las ópticas del sistema de muestreo láser. Si estos restos provocan errores de lectura e

interrupciones de sonido, el personal cualificado tiene que limpiar el aparato. Tenga en cuenta que habrá un cargo en la limpieza, incluso durante el periodo de garantía.

5.2 Funcionamiento del sintonizador

Cuando se ha insertado un CD o una unidad flash USB, el aparato cambia automáticamente a reproducción desde el CD o desde la unidad flash USB. Pulse el botón MODE (3) para conmutar entre recepción radio y reproducción desde CD o desde unidad flash USB.

5.2.1 Sintonización y almacenamiento de emisoras

El sintonizador puede recibir emisoras de onda media y FM. Para poder guardar más de seis emisoras con los seis botones de emisora (6, 7, 8, 14, 15), la banda FM se ha dividido en tres sub-bandas idénticas. En las tres sub-bandas (F1, F2, F3) y en la banda de onda media (MW) se pueden guardar seis emisoras respectivamente, esto hace un total de 18 emisoras FM y 6 emisoras de onda media.

1) Seleccione la banda deseada con el botón BAND (4). Se recomienda guardar primero seis emisoras en la banda F1 y luego cambiar a la banda F2 y luego a la F3.

2) Para la sintonización de emisora, use o bien la búsqueda automática o bien la búsqueda manual:

Para iniciar la **búsqueda de emisora automática**, presione brevemente el botón (11) ▷ (hacia adelante) o ◁ (hacia atrás). La búsqueda de emisora automática se detiene en la emisora siguiente. Durante la búsqueda de emisora aparece SEARCH. Reinicie la búsqueda de emisora las veces necesarias hasta que se reciba la estación deseada.

Para la **búsqueda de emisora manual** mantenga el botón ◁ o ▷ presionado hasta que aparezca MANUAL brevemente. A continuación se puede aumentar o reducir paso a paso la frecuencia recibida con cada presión del botón (50 kHz en la banda FM, 9 kHz en la banda de onda media). Para pasar rápidamente por un gran rango de frecuencias, mantenga el botón ◁ o ▷ presionado. Tras la búsqueda de emisora manual el aparato conmutará de nuevo a búsqueda de emisora automática cuando hayan pasado unos segundos sin que se haya presionado antes el botón ◁ o ▷ de nuevo. AUTO aparece brevemente.

3) Si se ha sintonizado la emisora, mantenga la tecla numérica deseada (6, 7, 8, 14, 15) presionada hasta que aparezca el número de emisora y "ch" a la derecha del visualizador (vea la imagen 1). A continuación se guarda la emisora con este número en la sub-banda respectiva.

5.2.2 Seleccionar emisoras almacenadas

- 1) Utilice el botón BAND (4) para seleccionar la banda en la cual ha sido guardada la emisora deseada.
- 2) Seleccione el número de la emisora con la tecla numérica correspondiente (6, 7, 8, 14, 15).
- 3) Ajuste el volumen deseado con el control de volumen LEVEL (17).
- 4) Con un programa estéreo, aparece ST en la parte superior izquierda del visualizador.

5.2.3 Funciones RDS

Si la emisora seleccionada transmite información RDS (radio data system = sistema de datos de radio), aparece el nombre de la emisora en vez de la frecuencia. Algunas emisoras muestran información adicional alternativamente con el nombre de la emisora, p. ej. el título de la música o el artista.

Si una emisora ofrece programa de tráfico, aparece TP (traffic program). Si aparece EON (enhanced other networks = otras redes aumentadas) y se recibe un programa que actualmente no ofrece un programa de tráfico, el sintonizador conmuta automáticamente a otro programa de la misma emisora cuando aquí se transmiten mensajes de tráfico. Tras el anuncio de tráfico el aparato vuelve al programa previo.

Información

Con el botón DISP (12) se puede mostrar la información siguiente:

- 1ª presión del botón → indicación de hora
Si no se transmite ninguna hora, aparece NO CLOCK. Como la hora no se transmite continuamente, pueden pasar algunos minutos tras el encendido de la radio hasta que esté disponible la hora.
- 2ª presión del botón → indicación de la banda (F1, F2, F3, MW) y de la frecuencia de la emisora
- 3ª presión del botón → indicación del tipo de programa
Si la emisora no indica el tipo de programa aparece PTY NONE.
- 4ª presión del botón → nombre de la emisora (ajuste básico)
El visualizador también conmuta al ajuste básico 5 segundos después de presionar el botón la última vez.

Esta información también puede visualizarse con el botón DISP mientras la reproducción se haga desde un CD o una unidad flash USB.

Frecuencias alternativas

Si aparece AF continuamente (no parpadea), el programa también se emite en frecuencias alternativas de emisoras vecinas. A continuación el aparato cambia automáticamente a la estación que pueda recibir mejor. Con el botón AF/REG (9) se puede apagar la función (AF estará apagado) y encenderla de nuevo.

Algunas emisoras emiten temporalmente un programa diferente dependiendo de la región, p. ej. noticias regionales. Para conmutar automáticamente a una emisora con una mejor recepción y al mismo tiempo para cambiar al mismo programa regional, se puede encender el modo de programa regional. Mantenga el botón AF/REG presionado durante 3 segundos hasta que aparezca brevemente REG ON. Con el modo encendido, aparece REG. Para apagar el modo, mantenga el botón AF/REG presionado de nuevo durante 3 segundos hasta que aparezca brevemente REG OFF.

Tipo de programa

Con el botón PTY (16) se puede seleccionar una de las emisoras almacenadas que actualmente emite música o información de una categoría especial. Se pueden seleccionar las categorías siguientes:

Grupo de Música		Grupo de Palabra	
Seleccionables con el botón de emisora 1 (6)			
POP M	Música pop	NEWS	Noticias
ROCK M	Música rock	AFFAIRS	Actualidad
		INFO	Información
Seleccionables con el botón de emisora 2 (7)			
EASY M	Música tranquila	SPORT	Deportes
LIGHT M	Música clásica ligera	EDUCATE	Educación
		DRAMA	Drama
Seleccionables con el botón de emisora 3 (8)			
CLASSICS	Música clásica formal	CULTURE	Cultura
OTHER M	Otras músicas	SCIENCE	Ciencia
		VARIED	Miscelánea
Seleccionables con el botón de emisora 4 (14)			
JAZZ	Jazz	WEATHER	El tiempo
COUNTRY	Música country	FINANCE	Finanzas
		CHILDREN	Programas infantiles
Seleccionables con el botón de emisora 5 (15)			
NATION M	Música nacional	SOCIAL	Asuntos sociales
OLDIES	Oldies	RELIGION	Religión
		PHONE IN	Opinión
Seleccionables con el botón de emisora 6 (15)			
FOLK M	Música folk	TRAVEL	Viajes
		LEISURE	Ocio
		DOCUMENT	Documentales

1) Encienda la función para el tipo de programa con el botón PTY (16). De este modo, es posible una selección más detallada del grupo de música. Se muestra una categoría de este grupo. Para conmutar al grupo de palabra, presione el botón PTY

de nuevo. El visualizador muestra una categoría de este grupo. (Con la tercera presión sobre el botón, la función para el tipo de programa se apaga de nuevo.)

2) Presionando (repetidamente) la tecla numérica correspondiente, seleccione la sección deseada del grupo elegido antes. Entre las emisoras almacenadas, el aparato busca la emisora que actualmente emite un programa en la categoría seleccionada. Durante la búsqueda, el sonido se apaga.

Si el aparato no puede encontrar una emisora con la categoría deseada, después de algún tiempo parpadea el mensaje PTY NONE en el visualizador, y el aparato va a la última emisora sintonizada.

3) Para apagar la función para el tipo de programa y para poder seleccionar de nuevo las emisoras almacenadas con los botones de emisora correspondientes, presione el botón PTY una o dos veces de manera que se muestre la frecuencia de la emisora o el nombre de la emisora.

6 Especificaciones

Diagrama de bloques, vea la página 37

Lector CD/MP3

Distorsión armónica total: < 0,03 %

Relación señal/ruido: > 85 dB

Respuesta de frecuencia: . . . 10–20 000 Hz, ±1 dB

Fluctuación y trémolo: no medible
(precisión cuarzo)

Sintonizador

Frecuencia recibida

FM: 87,5–108 MHz

OM: 522–1620 kHz

Sensibilidad RF

FM: 6 dBµV

OM: 25 dBµV

Relación S/N

FM: > 60 dB

OM: > 50 dB

Distorsión armónica total: < 0,5 %

Información general

Alimentación: 17 V (==) mediante el amplificador de megafonía o mediante el PA-1200EX

Dimensiones (B x H x P): . . . 195 x 40 x 215 mm

Peso: 1,1 kg

Sujeto a modificaciones técnicas.

Manual de instrucciones protegido por el copyright de MONACOR® INTERNATIONAL GmbH & Co. KG. Toda reproducción mismo parcial para fines comerciales está prohibida.

Moduł odtwarzacza CD/MP3 z tunerem RDS

Niniejsza instrukcja przeznaczona jest dla instalatorów oraz użytkowników nie posiadających wiedzy technicznej. Przed rozpoczęciem użytkowania proszę zapoznać się z instrukcją, a następnie zachować ją do wglądu. Proszę otworzyć niniejszą instrukcję na stronie 3. Pokazano tam rozkład elementów operacyjnych i złączy.

1 Elementy sterujące

- 1 Klawisz EJECT: wysuwanie płyty CD
- 2 Włącznik zasilania POWER
- 3 Klawisz MODE do przełączania między odtwarzaniem płyty CD, plików MP3 poprzez port USB (10) a radiem
- 4 Klawisz BAND: wybór pasma odbioru dla odbiornika radiowego
- 5 Kieszeń na płyty CD
- 6 Klawisz wyboru stacji 1 lub funkcja pauzy/startu dla odtwarzacza CD/MP3
- 7 Klawisz wyboru stacji 2 lub funkcja odtwarzania próbek początków utworów dla odtwarzacza CD/MP3
- 8 Klawisz wyboru stacji 3 lub funkcja powtarzania utworu dla odtwarzacza CD/MP3
- 9 Klawisz AF/REG dla alternatywnych częstotliwości przy odbiorze danych RDS
- 10 Port USB do podłączania nośników USB
- 11 Klawisze TRACK/TUNE
Odtwarzacz CD/MP3: przejście do kolejnego/powrót do poprzedniego utworu; szybko przewijanie do przodu/do tyłu po przyciśnięciu klawisza
Radio: wybór stacji
Automatyczne wyszukiwanie stacji rozpocznie się po krótkim naciśnięciu klawisza.
Aby wybrać stację ręcznie, należy przytrzymać klawisz < lub >, aż na wyświetlaczu pojawi się komunikat MANUAL. Następnie należy nastawić stację przy pomocy klawisza < lub >.
- 12 Klawisz DISP: prezentowanie informacji na wyświetlaczu (pn. godzina, rodzaj programu, znaczniki ID3)
- 13 Wyświetlacz
- 14 Klawisz wyboru stacji 4 lub odtwarzanie w kolejności losowej dla odtwarzacza CD/MP3

- 15 Klawisze wyboru stacji 5 i 6 lub wybór folderu dla odtwarzacza CD/MP3
- 16 Klawisz PTY: wybór rodzaju programu dla odbioru danych RDS
- 17 Regulator głośności LEVEL

2 Bezpieczeństwo użytkownika

Moduł spełnia wymogi dyrektyw obowiązujących w Unii Europejskiej, posiada więc oznaczenie **CE**.

- Moduł przeznaczony jest do użytku jedynie wewnątrz pomieszczeń. Urządzenie należy chronić przed bezpośrednim kontaktem z wodą, działaniem wilgoci oraz wysokiej temperatury (dopuszczalna temperatura otoczenia pracy: 0–40°C).
- Należy przerwać użytkowanie urządzenia z zainstalowanym modułem oraz niezwłocznie wyjąć wtyczkę sieciową z gniazda, jeśli:
 1. istnieje widoczne uszkodzenie urządzenia lub kabla zasilającego,
 2. mogło nastąpić uszkodzenie urządzenia w wyniku jego upuszczenia itp.,
 3. urządzenie działa nieprawidłowo
 Moduł lub całe urządzenie należy przekazać do autoryzowanego punktu serwisowego.
- Do czyszczenia modułu należy używać suchej, miękkiej tkaniny. Nie wolno stosować wody ani chemicznych środków czyszczących.
- Producent ani dostawca nie ponoszą odpowiedzialności za wynikłe szkody (uszkodzenie sprzętu lub obrażenia użytkownika), jeśli moduł używano niezgodnie z przeznaczeniem, nieprawidłowo zainstalowano, obsługiwano bądź poddano nieautoryzowanej naprawie.



Po całkowitym zakończeniu eksploatacji urządzenia należy przekazać je do punktu utylizacji odpadów, aby uniknąć zanieczyszczenia środowiska.

3 Zastosowanie

Urządzenie jest przystosowane do montażu we wzmacniaczach PA firmy MONACOR wyposażonych w odpowiednią komorę do instalacji urządzenia oraz w modułach rozszerzających firmy MONACOR, np.:

PA-1120 PA-1240	Wzmacniacz 5-strefowy PA
PA-1200	Wzmacniacz 4-strefowy PA
PA-1200EX	Podwójny moduł rozszerzający
PA-5240 PA-5480	Wzmacniacz 5-strefowy PA
PA-6240 PA-6480 PA-6600	Wzmacniacz 6-strefowy PA

4 Montaż modułu odtwarzacza CD/tunera

UWAGA



Instalację modułu należy zlecić specjaliście. Przed montażem modułu odtwarzacza CD/tunera należy odłączyć wtyk sieciowy wzmacniacza lub PA-1200EX z gniazda zasilania, ponieważ istnieje zagrożenie porażeniem prądem elektrycznym.

- 1) Należy zdjąć obudowę wzmacniacza lub PA-1200EX.
- 2) Należy odkręcić śruby mocujące pokrywę komory, znajdującej się na panelu frontowym wzmacniacza lub PA-1200EX. Następnie należy zainstalować moduł odtwarzacza CD/tunera i przykręcić śruby mocujące.
- 3) Należy podłączyć goły przewód wzmacniacza lub PA-1200EX do obudowy wtyku **c** (zob. schemat nr 2). Umożliwia to zasilanie modułu prądem 17V (⇒) oraz podawanie sygnału dźwiękowego do wzmacniacza mocy.
- 4) Dostępne są też kolejne dwa wyjścia audio: wyjście mono, symetryczne na złączu **d** wyjście stereo, niesymetryczne na złączu **e**
- 5) W celu montażu gniazda antenowego (rys. 3) znajdującego się w module, należy na tylnej stronie wzmacniacza lub PA-1200EX, odkręcić płytkę (rys. 4) lub usunąć zaślepkę (rys. 5). Włożyć gniazdo antenowe w otwór i przykręcić je.
- 6) Podłączyć przewód a. gniazda antenowego do obudowy wtyku **a**.
- 7) Moduł PA-1140RCD posiada baterię akumulatorową, dzięki czemu stacje pozostają zapisane w pamięci również przy wyłączonym urządzeniu. Bateria akumulatorowa pozostaje wyłączona do momentu instalacji, aby uniknąć jej stopniowego rozładowania. Aby włączyć baterię, należy ustawić łącznik **b** w pozycji ON.
Aby ponownie wyłączyć baterię (np. przy dłuższym przechowywaniu), należy ponownie ustawić łącznik **b** w pozycji OFF.
- 8) Należy założyć obudowę wzmacniacza lub PA-1200EX. Podłączyć antenę odbiorczą do gniazda ANT. Aby podłączyć równocześnie antenę FM oraz antenę dla fal średnich użyć splitera antenowego.

5 Obsługa

- 1) Należy włączyć wzmacniacz lub PA-1200EX za pomocą włącznika zasilania oraz moduł odtwarzacza CD/tunera przy pomocy klawisza POWER (2).
- 2) Należy ustawić głośność regulatorem LEVEL (17).

- 3) Aby wyłączyć urządzenie, należy ponownie nacisnąć klawisz POWER.

5.1 Obsługa odtwarzacza CD/MP3

Odtwarzacz jest przystosowany do odczytu standardowych płyt CD, płyt CD-R oraz płyt CD z plikami audio w formacie MP3. Mogą pojawić się problemy przy odtwarzaniu płyt wielokrotnego zapisu (CD-RW), zależy to jednak od rodzaju płyty CD, nagrywarki oraz programu do nagrywania.

Poprzez port USB możliwe jest odtwarzanie plików MP3 z nośników USB.

Uwaga: Ze względu na dużą ilość producentów nośników, producent nie gwarantuje kompatybilności odtwarzacza MP3 ze wszystkimi dostępnymi na rynku nośnikami.

5.1.1 Odtwarzanie utworów muzycznych

- 1) Do kieszeni (5) odtwarzacza należy włożyć płytę CD (nadrukem do góry) tak głęboko, aż zostanie automatycznie wciągnięta do środka. Jeśli w kieszeni znajduje się już płyta, na wyświetlaczu pojawi się symbol .

Aby zmienić płytę, należy nacisnąć klawisz EJECT (1) – płyta zostanie wysunięta z kieszeni. Jeśli w ciągu kilku sekund płyta nie zostanie wyjęta z kieszeni, odtwarzacz wciągnie płytę do środka.

- 2) Alternatywnie lub dodatkowo, podłączyć nośnik USB do portu USB (10).
- 3) Po wczytaniu, rozpocznie się odtwarzanie pierwszego utworu. W przypadku standardowych płyt audio CD na wyświetlaczu pojawi się numer utworu oraz czas jego odtwarzania (min. : sek.).

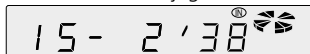

W przypadku plików MP3 najpierw na wyświetlaczu pojawi się nazwa pliku, a następnie numer utworu poprzedzony literą "T". Po kilkakrotnym naciśnięciu klawisza DISP (12) na wyświetlaczu pojawią się informacje o nazwie utworu, albumu, wykonawcy, itd. (znaczniki ID3). Jeśli znaczniki ID3 nie są dostępne, na wyświetlaczu będzie widoczny komunikat NO ID3.

Uwaga: Podczas odtwarzania płyty CD lub nośnika USB, po wciśnięciu klawisza DISP, na wyświetlaczu pojawi się informacja o wybranej stacji, także podczas odtwarzania płyty CD, zob. rozdział 5.2.3, akapit "Informacje". Należy kilkakrotnie nacisnąć klawisz DISP, aż na wyświetlaczu pojawi się szukana informacja.

- 4) Po odtworzeniu ostatniego utworu urządzenie rozpoczyna ponowne odtwarzanie od pierwszego utworu (odtwarzanie ciągłe).
- 5) Aby przerwać odtwarzanie należy nacisnąć klawisz  (6). Na wyświetlaczu pojawi się komunikat

S-PAUSE. Aby kontynuować odtwarzanie wcisnąć klawisz ►|| ponownie.

- 6) Do przełączania między odtwarzaniem z płyty CD, nośnika USB oraz radiem służy klawisz MODE (3).

5.1.2 Wybór utworu i folderu

- 1) Należy wybrać utwór za pomocą klawiszy TRACK (11).

Klawisz ►|: każdorazowe krótkie naciśnięcie klawisza powoduje przejście o jeden utwór do przodu.

Klawisz ◀|: krótkie naciśnięcie klawisza powoduje przejście do początku utworu; każdorazowe krótkie naciśnięcie klawisza powoduje przejście o jeden utwór do tyłu.

- 2) Jeżeli utwory na nośniku pogrupowane są w folderach, do przechodzenia między folderami służą klawisze F▲ oraz F▼(15). Na wyświetlaczu pojawi się numer wybranego folderu.

Po wyborze folderu odtwarzanie rozpoczyna się od pierwszego utworu w folderze. Aby wybrać inny utwór, należy nacisnąć odpowiedni klawisz TRACK (11). Za pomocą klawisza ►| można przejść z ostatniego utworu w folderze do pierwszego utworu w kolejnym folderze, a za pomocą klawisza ◀| z pierwszego utworu w folderze do ostatniego utworu w poprzednim folderze.

Uwaga: Kolejność odtwarzania utworów pogrupowanych w różnych folderach:

1. Wszystkie utwory nie zapisane w folderach
2. Wszystkie utwory z folderów lub z folderu głównego
3. Wszystkie utwory z podfolderów itd.

Wybór folderów oraz numeracja utworów jest również zgodna z powyższym porządkiem.

5.1.3 Przewijanie do przodu i do tyłu

Po wciśnięciu klawisza ►| (11) następuje przewijanie do przodu, po wciśnięciu klawisza ◀| przewijanie do tyłu.

W przypadku plików MP3 nie ma możliwości przechodzenia między utworami podczas szybkiego przewijania. Na końcu lub na początku utworu urządzenie automatycznie przełącza się na tryb odtwarzania, nawet przy wciśniętym klawiszu (11).

5.1.4 Odtwarzanie próbek początków utworów

Można odtwarzać próbki początków wszystkich utworów z płyty; odtwarzanie każdego fragmentu trwa 10 sekund:

- 1) Należy nacisnąć klawisz INT (7). Na wyświetlaczu pojawi się komunikat S-INT oraz numer utworu. W przypadku plików MP3 na wyświetlaczu pojawia się również nazwa pliku. Po odtworzeniu 10 sekund utworu następuje przejście do kolejnego.

- 2) Aby odtwarzać początki utworów z wybranego folderu, należy przytrzymać klawisz INT przez ponad 3 sekundy przy włączaniu funkcji "Odtwarzanie próbek początków utworów", aż na wyświetlaczu pojawi się na chwilę komunikat D-INT (skrót od "directory intro").

- 3) Aby wyłączyć tę funkcję należy ponownie nacisnąć klawisz INT. Z wyświetlacza zniknie komunikat S-INT lub D-INT i utwór, którego początek został odtworzony, zostanie odtworzony w całości. Wyłączenie funkcji nastąpi również po naciśnięciu klawisza RPT (8) lub RDM (14).

5.1.5 Powtarzanie wszystkich utworów

- 1) Za pomocą klawisza ◀| lub ►| (11) należy wybrać utwór, który będzie powtarzany, następnie nacisnąć klawisz RPT (8). Na wyświetlaczu pojawi się komunikat S-RPT oraz numer utworu. W przypadku plików MP3 na wyświetlaczu pojawia się również nazwa pliku. Wybrany utwór będzie ciągle powtarzany.

- 2) Aby włączyć funkcję powtarzania wszystkich utworów z wybranego folderu należy przytrzymać klawisz RPT przez ponad 3 sekundy przy włączaniu funkcji powtarzania, aż na wyświetlaczu pojawi się na chwilę komunikat D-RPT (skrót od "directory repeat").

- 3) Aby wyłączyć tę funkcję należy ponownie nacisnąć klawisz RPT. Z wyświetlacza zniknie komunikat S-RPT lub D-RPT. Wyłączenie funkcji nastąpi również po naciśnięciu klawisza INT (7) lub RDM (14).

5.1.6 Odtwarzanie utworów w kolejności losowej

W przypadku odtwarzania utworów w kolejności losowej utwory nie są odtwarzane po kolei, lecz w przypadkowej kolejności.

- 1) Należy nacisnąć klawisz RDM (14). Kolejny utwór zostanie wybrany losowo. Na wyświetlaczu pojawi się komunikat S-RDM oraz numer utworu. W przypadku plików MP3 na wyświetlaczu pojawia się również nazwa pliku.

- 2) Aby odtwarzać w przypadkowej kolejności utwory z wybranego folderu, należy przytrzymać klawisz RDM przez ponad 3 sekundy przy włączaniu funkcji "Odtwarzanie w kolejności losowej", aż na wyświetlaczu pojawi się na chwilę komunikat D-RDM (skrót od "directory random").

- 3) Aby wyłączyć tę funkcję należy ponownie nacisnąć klawisz RDM. Z wyświetlacza zniknie komunikat S-RDM lub D-RDM. Wyłączenie funkcji nastąpi również po naciśnięciu klawisza INT (7) lub RPT (8).

5.1.7 Uwagi dotyczące zakłóceń i błędów w odczycie

Wpływ dymu papierosowego oraz kurzu może spowodować błędy przy odczycie płyt CD. Niestety uniknięcie szkodliwych warunków nie zawsze jest możliwe (np. w dyskotekach). W takim przypadku należy zlecić okresowe czyszczenie urządzenia przez autoryzowany serwis.

5.2 Obsługa tunera

Po umieszczeniu płyty CD w kieszeni odtwarzacza lub podłączeniu nośnika USB, urządzenie automatycznie przełączy się na tryb odtwarzacza CD lub USB. Aby przełączyć na tryb odbiornika radiowego, należy nacisnąć klawisz MODE (3). Aby ponownie włączyć tryb odtwarzacza, należy nacisnąć ten sam klawisz po raz kolejny.

5.2.1 Wybór i zapisywanie stacji

Tuner odbiera fale FM oraz fale średnie. Pasma FM zostało podzielone na trzy identyczne podpasma, dzięki czemu możliwe jest zapisywanie ponad sześciu stacji za pomocą odpowiednich klawiszy (6, 7, 8, 14, 15). W trzech podpasmach (F1, F2, F3) oraz w paśmie fal średnich (MW) można zapisać po sześć stacji, co daje w sumie 18 stacji FM i 6 stacji na falach średnich.

- 1) Należy wybrać pasmo za pomocą klawisza BAND (4). Należy najpierw zapisać sześć stacji w paśmie F1, dopiero później przejść do pasma F2 i F3.
- 2) Można użyć automatycznego lub ręcznego trybu wyszukiwania stacji:

Aby włączyć **automatyczne wyszukiwanie stacji**, należy krótko nacisnąć klawisz (11) ▷ (do przodu) lub ◁ (do tyłu). Wyszukiwanie stacji zostanie zatrzymane przy kolejnej stacji. Podczas wyszukiwania na wyświetlaczu pojawi się komunikat SEARCH. Należy ponownie włączyć wyszukiwanie, aż szukana stacja zostanie znaleziona.

Aby włączyć **ręczne wyszukiwanie stacji** należy przytrzymać klawisz ◁ lub ▷, aż na wyświetlaczu pojawi się na chwilę komunikat MANUAL. Można stopniowo zwiększyć lub zmniejszyć częstotliwość odbiorczą naciskając klawisz (w paśmie FM o 50 kHz, w paśmie średnim o 9 kHz). Aby przyspieszyć wyszukiwanie stacji, należy przytrzymać klawisz ◁ lub ▷. Po ręcznym wyszukiwaniu stacji urządzenie ponownie przełączy się na tryb automatycznego wyszukiwania po kilku sekundach, chyba że wcześniej zostanie naciśnięty klawisz ◁ lub ▷. Na wyświetlaczu pojawi się na chwilę komunikat AUTO.

- 3) Po wyborze danej stacji należy przytrzymać odpowiedni klawisz (6, 7, 8, 14, 15), aż po prawej stronie wyświetlacza pojawi się numer stacji oraz "ch" (zob. schemat nr 1). Stacja zostanie zapisana pod tym numerem w odpowiednim podpaśmie.

5.2.2 Przywoływanie zapisanych stacji

- 1) Za pomocą klawisza BAND (4) należy wybrać pasmo, na którym została zapisana dana stacja.
- 2) Należy wybrać numer stacji przy pomocy odpowiedniego klawisza numerycznego (6, 7, 8, 14, 15).
- 3) Następnie należy ustawić odpowiedni poziom głośności za pomocą regulatora LEVEL (17).
- 4) W przypadku programu stereofonicznego w górnym lewym rogu wyświetlacza pojawi się komunikat "ST".

5.2.3 Funkcje RDS

Jeśli dana stacja wysyła dane RDS (skrót z ang. "radio data system"), na wyświetlaczu będzie widoczna nazwa stacji zamiast częstotliwości. Niektóre stacje oprócz nazwy wysyłają też dodatkowe informacje, np. tytuł utworu, wykonawcę.

Jeśli dana stacja nadaje informacje dla kierowców, na wyświetlaczu widoczny jest komunikat "TP". Jeśli widoczny jest komunikat "EON" (skrót z ang.: "enhanced other networks") i odbierany jest program, który w danej chwili nie nadaje informacji dla kierowców, tuner automatycznie przełączy się na inny program tej samej rozgłośni, w którym podawane są informacje dotyczące warunków na drogach. Po zakończeniu informacji dla kierowców urządzenie automatycznie przełączy się na poprzedni program.

Informacje

Przy użyciu klawisza DISP (12) można wyświetlić następujące informacje:

1. naciśnięcie klawisza po raz pierwszy → wskazanie czasu
Jeśli wskazanie czasu nie jest wysyłane, na wyświetlaczu pojawi się komunikat NO CLOCK. Wskazanie czasu jest wysyłane co pewien czas, po włączeniu radia należy więc chwilę odczekać.
2. naciśnięcie klawisza po raz drugi → wskazanie pasma (F1, F2, F3, MW) i częstotliwości danej stacji
3. naciśnięcie klawisza po raz trzeci → wskazanie rodzaju programu
Jeśli stacja nie określiła rodzaju programu, na wyświetlaczu widoczny jest komunikat PTY NONE.
4. naciśnięcie klawisza po raz czwarty → nazwa stacji (ustawienie podstawowe)
Wyświetlacz także przejdzie do ustawienia podstawowego 5 sekund po naciśnięciu klawisza po raz ostatni.

Informacja ta pojawia się także po wciśnięciu klawisza DISP podczas odtwarzania płyty CD lub nośnika USB.

Częstotliwości alteratywne

Jeśli na wyświetlaczu stale widoczny jest komunikat AF (komunikat nie miga), oznacza to, że program jest nadawany również na częstotliwościach

alternatywnych sąsiednich stacji. Urządzenie automatycznie przełączy się na tę stację, która jest najlepiej odbierana. Za pomocą klawisza AF/REG (9) funkcję tę można wyłączyć (zniknie komunikat AF) i ponownie włączyć.

Niektóre stacje nadają różne programy w zależności od regionu, np. wiadomości regionalne. Tryb regionalny umożliwia automatyczne przełączenie na stację z lepszą jakością odbioru tego samego programu regionalnego. Należy przytrzymać klawisz AF/REG przez 3 sekundy, aż na wyświetlaczu pojawi się na chwilę komunikat REG ON. Przy włączonym trybie regionalnym na wyświetlaczu widoczny jest komunikat REG. Aby wyłączyć ten tryb należy ponownie przytrzymać klawisz AF/REG przez 3 sekundy, aż na wyświetlaczu pojawi się na chwilę komunikat REG OFF.

Rodzaj programu

Za pomocą klawisza PTY (16) spośród zapisanych stacji można wybrać tę, która w danej chwili nadaje muzykę lub informacje z wybranej kategorii. Do wyboru są następujące kategorie:

Gatunek muzyki		Typ informacji	
wybór przyciskiem stacji 1 (6)			
POP M	Muzyka Pop	NEWS	News
ROCK M	Muzyka Rock	AFFAIRS	Bieżące afery
		INFO	Informacje
wybór przyciskiem stacji 2 (7)			
EASY M	Muzyka łatwa w odbiorze	SPORT	Sport
LIGHT M	Lekka muzyka klasyczna	EDUCATE	Edukacja
		DRAMA	Teatr
wybór przyciskiem stacji 3 (8)			
CLASSICS	Muzyka klasyczna	CULTURE	Kultura
OTHER M	Inna muzyka	SCIENCE	Nauka
		VARIED	Różne
wybór przyciskiem stacji 4 (14)			
JAZZ	Jazz	WEATHER	Pogoda
COUNTRY	Muzyka Country	FINANCE	Finanse
		CHILDREN	Programy dla dzieci
wybór przyciskiem stacji 5 (15)			
NATION M	Muzyka narodowa	SOCIAL	Sprawy społeczne
OLDIES	Stare przeboje	RELIGION	Religia
		PHONE IN	Telefony od słuchaczy
wybór przyciskiem stacji 6 (15)			
FOLK M	Muzyka Folk	TRAVEL	Podróże
		LEISURE	Rozrywka
		DOCUMENT	Dokument

1) Należy włączyć funkcję "Rodzaj programu" za pomocą klawisza PTY (16). Można wtedy w sposób bardziej szczegółowy wybrać grupę muzyczną. Wyświetli się jedna kategoria z tej grupy. Aby przejść do grupy "Informacje", należy ponownie

nacisnąć klawisz PTY. Na wyświetlaczu pojawi się kategoria z tej grupy. (Po naciśnięciu klawisza po raz trzeci funkcja "Rodzaj programu" zostanie wyłączona.)

2) Naciskając (wielokrotnie) odpowiedni klawisz numeryczny, należy wybrać odpowiedni dział z wybranej grupy. Spośród zapisanych stacji zostanie wyszukana ta, która w danej chwili nadaje program z wybranej kategorii. Podczas wyszukiwania dźwięk jest wyłączony.

Jeśli stacja z żądanej kategorii nie zostanie znaleziona, na wyświetlaczu po chwili pojawi się komunikat PTY NONE. Urządzenie przejdzie do poprzednio wybranej stacji.

3) Aby wyłączyć funkcję "Rodzaj programu" i przywołać zapisane stacje za pomocą odpowiednich klawiszy, należy jednokrotnie lub dwukrotnie nacisnąć PTY, aż na wyświetlaczu pojawi się częstotliwość stacji lub jej nazwa.

6 Dane techniczne

Zob. diagram blokowy na str. 37

Odtwarzacz CD/MP3

THD: < 0,03 %

Stosunek S/N: > 85 dB

Charakterystyka

częstotliwości: 10–20 000 Hz, ±1 dB

Drżenie i kołysanie dźwięku: niemierzalne

(kwarcowa precyzja)

Tuner

Częstotliwość odbiorcza

FM: 87,5–108 MHz

MW: 522–1620 kHz

Czułość RF

FM: 6 dBµV

MW: 25 dBµV

Stosunek S/N

FM: > 60 dB

MW: > 50 dB

THD: < 0,5 %

Informacje ogólne

Zasilanie: 17 V (==) ze wzmacniacza mocy lub PA-1200EX

Wymiary (S x W x G): 195 x 40 x 215 mm

Waga: 1,1 kg

Z zastrzeżeniem możliwości zmian.

Instrukcje obsługi są chronione prawem copyright for MONACOR® INTERNATIONAL GmbH & Co. KG. Przetwarzanie całości lub części instrukcji dla osobistych korzyści finansowych jest zabronione.

CD-speler-plug-inmodule med tuner

Lees aandachtig de onderstaande veiligheidsvoorschriften, alvorens het apparaat in gebruik te nemen. Voor meer informatie over de bediening van het apparaat raadpleegt u de anderstalige handleidingen.

Veiligheidsvoorschriften

De plug-inmodule is in overeenstemming met alle relevante EU-Richtlijnen en is daarom gekenmerkt met **CE**.

- De plug-inmodule mag uitsluitend door een gekwalificeerd persoon worden ingebouwd en is geschikt voor montage in een MONACOR-geluidsversterker met een moduleopening en in MONACOR-basisapparatuur voor modules, bijvoorbeeld:

PA-1120 PA-1240	geluidsversterker voor 5 zones
PA-1200	geluidsversterker voor 4 zones
PA-1200EX	kast voor 2 modules
PA-5240 PA-5480	geluidsversterker voor 5 zones
PA-6240 PA-6480 PA-6600	geluidsversterker voor 6 zones

- De module is alleen geschikt voor gebruik binnenshuis. Vermijd drui- en spatwater, uitzonderlijk warme plaatsen en plaatsen met een hoge vochtigheid (toegestaan omgevingstemperatuurbereik: 0–40 °C).
- Schakel het apparaat met de ingebouwde module niet in en trek onmiddellijk de stekker uit het stopcontact wanneer:
 - de module, het apparaat of het netsnoer zichtbaar beschadigd zijn,
 - er een defect zou kunnen optreden nadat een apparaat bijvoorbeeld gevallen is,
 - een apparaat slecht functioneert.
 De module of het volledige apparaat moet in elk geval hersteld worden door een gekwalificeerd vakman.
- Gebruik voor de reiniging uitsluitend een droge, zachte doek. Gebruik in geen geval chemicaliën of water.
- In geval van ongeoorloofd of verkeerd gebruik, ondeskundige montage, foutieve bediening of van herstelling door een niet-gekwalificeerd persoon vervalt de garantie en de verantwoordelijkheid voor hieruit resulterende materiële of lichamelijke schade.



Wanneer de module definitief uit bedrijf genomen wordt, bezorg ze dan voor milieuvriendelijke verwerking aan een plaatselijk recyclagebedrijf.

Opmerking in verband met klankstoringen en leesfouten
Sigarettenrook en stof dringen makkelijk in alle openingen van de cd-speler en zet zich ook af op de optische onderdelen van het laser-afstelsysteem. Mocht deze afzetting tot leesfouten en klankstoringen leiden, dan moet het apparaat door een gekwalificeerd vakman worden gereinigd. De kosten voor deze reiniging draagt de koper, ook tijdens de garantietermijn!

CD-afspiller (og radio) modul

Læs nedenstående sikkerhedsoplysninger opmærksomt igennem før ibrugtagning af enheden. Bortset fra sikkerhedsoplysningerne henvises til den engelske tekst.

Vigtige sikkerhedsoplysninger

Dette indstiksmodul overholder alle relevante EU-direktiver og er som følge deraf mærket **CE**.

- Indstiksmodul skal installeres af autoriseret personel og kan installeres i følgende MONACOR enheder:

PA-1120 PA-1240	PA-forstærker til 5 zoner
PA-1200	PA-forstærker til 4 zoner
PA-1200EX	Basisenhed til 2 moduler
PA-5240 PA-5480	PA-forstærker til 5 zoner
PA-6240 PA-6480 PA-6600	PA-forstærker til 6 zoner

- Modul er kun beregnet til indendørs brug. Beskyt den mod vanddråber og -stænk, høj luftfugtighed og varme (tilladt omgivelsestemperatur 0–40 °C).
- Tag ikke udstyret i brug og tag straks stikket ud af stikkontakten i følgende tilfælde:
 - hvis der er synlig skade på enheden, indstiksmodul eller netkablet
 - hvis der kan være opstået skade, efter at enheden er tabt eller lignende
 - hvis der forekommer fejlfunktion.
 Udstyret skal altid repareres af autoriseret personel.
- Til rengøring må kun benyttes en tør, blød klud; der må under ingen omstændigheder benyttes kemikalier eller vand.
- Hvis udstyret benyttes til andre formål, end det oprindeligt er beregnet til, hvis det installeres eller betjenes forkert, eller hvis det ikke repareres af autoriseret personel, omfattes eventuelle skader ikke af garantien.



Hvis udstyret skal tages ud af drift for bestandigt, skal den bringes til en lokal genbrugsstation for bortskaffelse.

Note vedrørende læse fejl og afbrydelse af afspilning

Cigarettrøg og støv kan nemt trænge ind gennem alle åbninger på CD-afspilleren, og kan sætte sig på laseren. Hvis dette skulle medføre læse fejl, skal denne renses af en uddannet reparatør. Rensning af laseren er ikke omfattet af garantien på CD-afspilleren.

Svenska **Insats med CD-spelare plus radiodel**

Ge akt på säkerhetsinformationen innan enheten tas i bruk. Skulle ytterligare information behövas kan den återfinnas i manualen för andra språk.

Säkerhetsföreskrifter

Insaten uppfyller relevanta EU-direktiv och har därför försett med symbolen **CE**.

- Insatsen skall monteras av tekniskt kunnig personal och är endast avsedd för följande enheter ur MONACOR-serien

PA-1120 PA-1240	PA-förstärkare 5 zoner
PA-1200 PA-1200EX	PA-förstärkare 4 zoner basenhet för 2 insatser
PA-5240 PA-5480	PA-förstärkare 5 zoner
PA-6240 PA-6480 PA-6600	PA-förstärkare 6 zoner

- Insatserna är endast avsedda för inomhusbruk. Skydda insatserna mot vätskor, hög luftfuktighet och hög värme (tillåten omgivningstemperatur 0–40°C).
- Tag omedelbart ut elkontakten ur eluttaget om något av följande fel uppstår.
 1. Om enheten har synliga skador på chassi eller elsladd.
 2. Om enheten är skadad av fall eller dyligt.
 3. Om enheten har andra felfunktioner.Enheten skall alltid lagas på auktoriserad verkstad.
- Rengör endast med en ren och torr trasa, använd aldrig vätskor i någon form då dessa kan rinna in och orsaka kortslutning.
- Om enheten används på annat sätt än som avses, om den inte kopplas in ordentligt, om den används på fel sätt eller inte repareras av auktoriserad personal upphör alla garantier att gälla. I dessa fall tas inget ansvar för uppkommen skada på person eller materiel.



Om enheten ska tas ur drift slutgiltigt, ta den till en lokal återvinningsanläggning för en avyttring som inte är skadligt för miljön.

Suomi **CD-Soitin sekä radioviritin lisäyksikkö**

Ole hyvä ja huomioi joka tapauksessa seuraavat turvallisuuteen liittyvät seikat ennen laitteen käyttöä. Laitteen toiminnasta saa lisätietoa tarvittaessa tämän laitteen muunkielisistä käyttöohjeista.

Turvallisuudesta

Tämä laite täyttää kaikki siihen kohdistuvat EU-direktiivit ja sille on myönnetty **CE** hyväksyntä.

- Lisäyksikköiden asennus tulee suorittaa valtuutetun henkilön toimesta, ja yhteensopivuus on ainoastaan seuraaviin MONACOR -laitteisiin:

PA-1120 PA-1240	5 alueen PA vahvistin
PA-1200 PA-1200EX	4 alueen PA vahvistin Asennuskotelo kahdelle lisäyksikölle
PA-5240 PA-5480	5 alueen PA vahvistin
PA-6240 PA-6480 PA-6600	6 alueen PA vahvistin

- Tämä laite soveltuu vain sisätiläkäyttöön. Suojele laitetta kosteudelta, vedeltä ja kuumuudelta (sallittu ympäriövä lämpötila 0–40°C).
- Irrota virtajohto pistorasiasta, äläkä käynnistä laitetta, jos:
 1. laitteessa tai sen virtajohdossa on havaittava vaurio,
 2. putoaminen tai muu vastaava vahinko on saattanut aiheuttaa vaurion,
 3. laitteessa esiintyy toimintahäiriöitä.Kaikkissa näissä tapauksissa laitteet tulee toimittaa valtuutettuun huoltoliikkeeseen.
- Käytä puhdistamiseen pelkästään kuivaa, pehmeää kangasta. Älä käytä kemikaaleja tai vettä.
- Maahantuoja ja valmistaja eivätkä vastaa mahdollisesta vahingosta, jos laitetta käytetään muuhun tarkoitukseen kuin se alun perin on suunniteltu, se on väärin asennettu, sitä on väärin käytetty tai huollatettu muualla kuin valtuutetussa huoltoliikkeessä.



Kun laite joskus poistetaan lopullisesti käytöstä, huolehdi, että laite hävitetään asianmukaisesti jätteenkäsittelylaitoksessa.

Notering ang ljud avbrott och läs problem

Cigarett rök och damm kommer lätt in genom enhetens intag och kan då givetvis sätta sig på det optiska läshuvudet. Om detta sker och förorsakar ljudstörningar och avbrott så måste enheten rengöras av kvalificerad personal. Var vänlig att notera att detta kommer att faktureras även om artikeln befinner sig inom garantiperioden.

Tiedote koskien levyn lukuhäiriöitä sekä katkoksia äänessä

Laitteeseen kertyvä pöly, tupakansavu yms aiheuttaa laitteeseen lukuvirheitä. Laitteen saa avata ja huoltaa vain av-huoltoliike tai sähköalan ammattilainen. Huomioi että kyseessä on normaalisti veloitettava huoltotyö myös takuuajana.

Blockschaltbild • Block diagram • Schéma fonctionnel • Schema elettrico

